

TRECA
PARIS

L'ART DE LA CHAMBRE





la verrière du Grand Palais vue par

TRECA

PARIS

Le 12 juillet 2019, Tréca invitait le public
à s'allonger sur un matelas Tréca
et à admirer la Nef du Grand Palais
sous de nouvelles perspectives.

*Het glazen plafond van het Grand Palais door de ogen van Tréca.
Op 12 juli 2019 nodigde Tréca het grote publiek uit om liggend op een Tréca matras de grote tentoonstellingsruimte
van het Grand Palais te komen bewonderen vanuit een nieuw perspectief.*



« On s'enfonce dans la douceur du lit,
comme dans un rêve, avant de sombrer
dans un océan de songes où l'irréel
est la seule réalité. »

*“Zak weg in een heerlijk zacht bed en kom in een
droomwereld waarin het onwerkelijke de enige realiteit is”*

TRECA

PARIS



LE SAVOIR-DORMIR À LA FRANÇAISE

Tréca, plus qu'un matelas ou qu'un lit, propose un style de vie, un art de vivre et même un art de dormir. Un savoir-dormir inspiré des grands palaces parisiens, des designers du monde entier, des meilleurs artisans et ouvriers, de toute la tradition et le savoir-faire français reconnu dans le monde entier. Plus qu'un moment de repos, qu'une pause entre deux journées chargées, le sommeil Tréca vous invite à côtoyer l'univers du « beau dormir ». Un sommeil qui vous invite à l'évasion, au voyage...

Tréca, le savoir-dormir à la française.

FRANSE EXPERTISE OP HET GEBIED VAN DE NACHTRUST

Tréca is meer dan een matras of een bed. Het merk biedt een levensstijl en kent de kunst van het slapen. Kennis over slapen, geïnspireerd op de grote Parijse paleizen, met designers uit de hele wereld, de beste vakmensen en werknemers, de hele Franse traditie en een expertise die over de hele wereld bekend staat. Het is meer dan een moment van rust, meer dan een pauze tussen twee drukke dagen: slapen betekent voor Tréca een heel universum rond een 'heerlijke nachtrust'. Een nachtrust die uitnodigt tot ontsnapping, een reis...

Tréca, Frans vakmanschap voor uw nachtrust.



L'IMPORTANT DU SOMMEIL

Au cours de notre vie, nous dormons en moyenne 25 ans c'est pourquoi Tréca vous proposera toujours les meilleures solutions pour faire de votre sommeil un moment unique.

Car mieux dormir nous permet de mieux vivre.

HET BELANG VAN EEN GOEDE NACHTRUST

Tijdens ons leven slapen we ongeveer 25 jaar. Daarom biedt Treca altijd de beste oplossingen om van uw nachtrust een uniek moment te maken.

Als we beter slapen, functioneren we ook beter overdag.

- 08. **L'héritage Tréca, depuis 1935**
Het erfgoed van Treca, sinds 1935
- 14. **L'Excellence du sommeil de qualité**
Nachtrust van een uitstekende kwaliteit
- 15. **Le sommeil sur-mesure**
Een nachtrust op maat
- 18. **Quelques exemples de nos matières les plus nobles**
Voorbeelden van onze hoogwaardige materialen
- 30. **La décoration**
Decoratie
- 68. **Collection Couture**
Collectie Couture
- 72. **Collection Paris**
Collectie Paris
- 76. **Collection Platinum**
Collectie Platinum
- 80. **Collection Impérial**
Collectie Imperial
- 86. **La relaxation**
Relaxatie
- 92. **Les accessoires**
Accessoires
- 96. **Technique et détails**
Techniek en details
- 107. **Les pieds**
Poten

TRECA

PARIS



AU TOUT DÉBUT DE L'HISTOIRE, UNE FAMILLE, PLUSIEURES OPPORTUNITÉS

Dès le XVIème siècle la famille Moritz possède des teintureries qui utilisent les champs de garance dont la racine donne la célèbre teinture rouge des tenues de l'armée française. Les uniformes changent, la garance n'est plus utilisée. La famille Moritz rebondit et transforme ses cuves de teinture en cuves à bière, créant les Brasseries Moritz. Après la guerre de 14/18 un nouveau changement survient et la famille Moritz fabrique désormais les fils d'acier haute résistance à Reichshoffen qui seront utilisés dans l'industrie automobile, en plein essor, pour renforcer le talon des pneus et éviter le déjantement de voitures qui roulent de plus en plus vite. Le premier client de cette nouvelle usine n'est autre que Michelin.

HELEMAAL IN HET BEGIN VAN DE GESCHIEDENIS: ÉÉN FAMILIE, VELE MOGELIJKHEDEN

Vanaf de 16e eeuw bezat de familie Moritz ververijen die gebruik maakten van meekrap, waarvan de wortels de beroemde rode kleurstof gaven aan de kleding van het Franse leger. Uniformen veranderden en de meekrap werd niet langer gebruikt. De familie Moritz nam een andere wending door haar verftanks in bierbrouwerijen om te zetten en de Moritz Brouwerijen op te richten. Na de Eerste Wereldoorlog vond er een nieuwe verandering plaats: de familie Moritz ging in Reichshoffen hoogsterkte staaldraden produceren die gebruikt werden in de bloeiende auto-industrie om de hiel van de banden te versterken en te voorkomen dat de banden van de steeds sneller rijdende auto's van de velg liepen. De eerste klant van deze nieuwe fabriek was niemand minder dan Michelin.



TRÉCA INVENTE LE SECTEUR DE LA LITERIE EN FRANCE

L'histoire de Tréca prend alors naissance en 1935 à Reichshoffen, tirant son nom de la TRÉfilerie-CABlerie appartenant à la famille Moritz.

René Moritz, fondateur de Tréca et l'un des ingénieurs chimistes les plus éminents de l'époque, est un homme visionnaire : dans un marché de la literie alors inexistant il a l'idée d'utiliser pour la première fois ces ressorts haute résistance dans des matelas, qu'il recouvre d'une nappe de laine véritable.

Les matelas Tréca révolutionnent la literie : les mères transmettaient alors à leurs filles de vieux matelas refaits présents dans les familles depuis des générations, tandis que les marchands de meubles donnaient aux acheteurs des paillasses qui n'avaient de matelas que le nom.

Les Français s'intéressent désormais au confort de leurs nuits et des grands magasins tels que Le Bon Marché distribuent Tréca. Mr Moritz vient d'inventer le marché du matelas et du sommeil.

TRECA VOND DE BEDDENGOEDSECTOR IN FRANKRIJK UIT

De geschiedenis van Treca begon in Reichshoffen in 1935, onder de naam 'TRÉfilerie-CABlerie' (draadtrekkerij en kabels), in het bezit van de familie Moritz.

René Moritz, oprichter van Treca en één van de meest vooraanstaande chemisch ingenieurs van die tijd, was een visionair man: in een markt voor bedding die toen nog niet bestond, kwam hij op het idee om deze zeer sterke veren voor het eerst in matrassen te gebruiken, die hij met een laag echte wol bedekte.

Treca-matrassen brachten een revolutie teweeg in de beddingsector tot dan gaven moeders oude matrassen die al generaties lang in familiebezit waren, door aan hun dochters, terwijl meubelhandelaars stromatrassen verkochten die amper matrassen genoemd konden worden.

De Fransen raakten geïnteresseerd in comfortabel slapen en warenhuizen zoals Le Bon Marché gingen Treca-producten verkopen. De heer Moritz vond op dat moment de markt voor matrassen en een goede nachtrust uit.



TRÉCA, AU CÔTÉ DE LA FRANCE PENDANT LA GUERRE

L'usine de Beaugency naît en 1939 lorsque Victor Moritz, fils du fondateur, décide de fonder une usine de repli. L'usine de Beaugency participe intensément à l'effort de guerre et assure la fabrication de 15 000 matelas, commandés par le service de santé de l'Armée Française. Entre 1941 et 1944, malgré les bombardements intensifs et le manque de matières premières, Victor Moritz organise un réseau de vente d'après-guerre et met au point différents prototypes qui seront utilisés par la nouvelle Armée de l'Air.

À la Libération ce ne sont pas moins de 6 000 matelas qui seront fabriqués en seulement 2 mois pour équiper les hôpitaux de campagne et faire face à l'afflux des blessés de la Campagne d'Alsace et de la 1ère armée du Général de Lattre de Tassigny, qu'il faut alors coucher. Un effort sans précédent dans les annales de la profession.

Il remet également en fonctionnement l'usine de Reichshoffen pour équiper au plus vite l'Alsace qui a un besoin immédiat de literie et auquel il faut répondre dans les plus brefs délais.

TRECA, AAN DE KANT VAN FRANKRIJK TIJDENS DE OORLOG

De Beaugency-fabriek werd opgericht in 1939, toen Victor Moritz, de zoon van de oprichter, besloot om een reservefabriek op te zetten. De Beaugency-fabriek was sterk betrokken bij de oorlogsinspanningen en produceerde 15.000 matrassen, besteld door de gezondheidsdienst van het Franse leger. Tussen 1941 en 1944 organiseerde Victor Moritz, ondanks de intensieve bombardementen en het gebrek aan grondstoffen, een naoorlogs verkoopnetwerk en ontwikkelde hij verschillende prototypes die gebruikt gingen worden door de nieuwe luchtmacht.

Bij de bevrijding werden in slechts 2 maanden tijd maar liefst 6.000 matrassen vervaardigd om veldhospitelen uit te rusten en de toestroom van gewonden van de veldslag in de Elzas en het eerste leger van generaal de Lattre de Tassigny, die bedden nodig hadden, op te vangen. Een ongekennde inspanning in de geschiedenis van deze industrie. Hij startte ook de fabriek in Reichshoffen weer op om zo snel mogelijk te voldoen aan de dringende behoefte aan bedden in de Elzas.

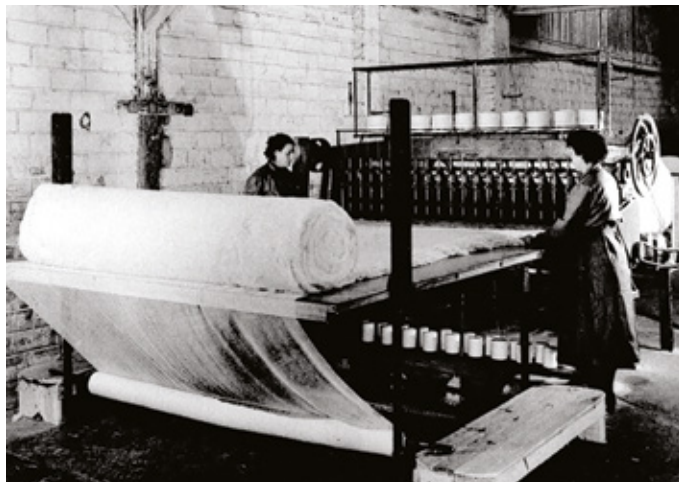

TRECA

PARIS

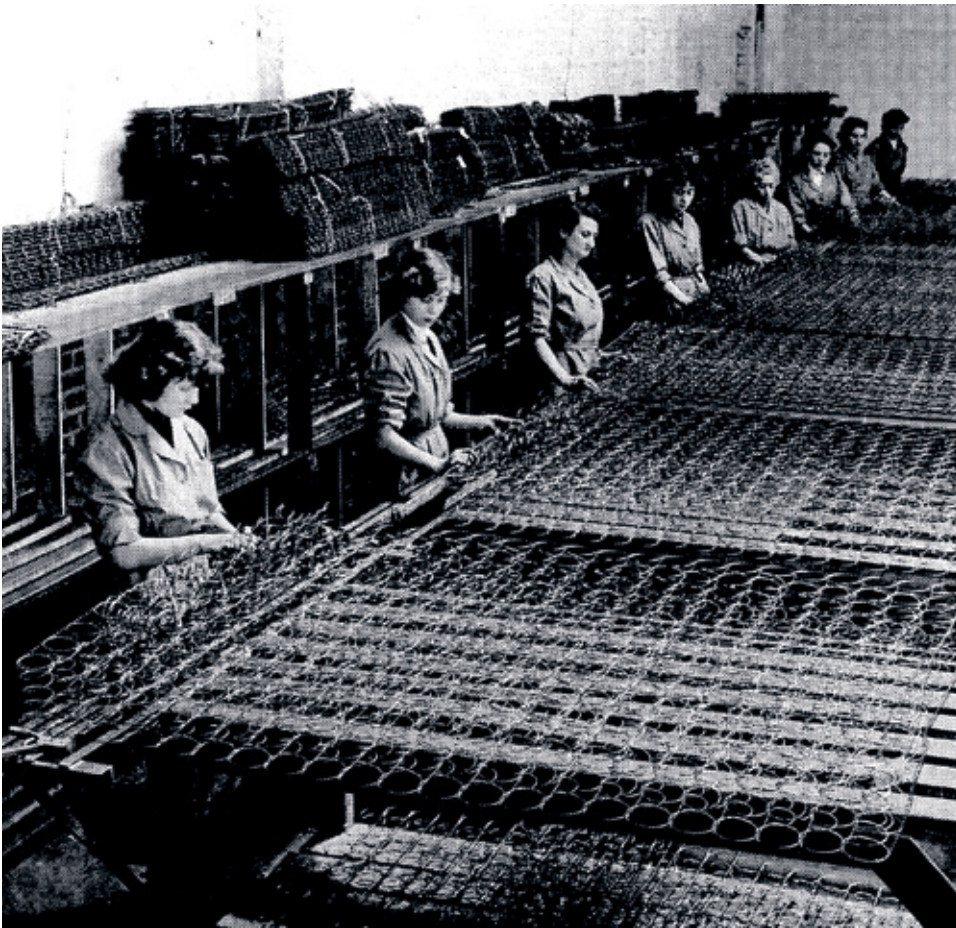

TRECA, UNE MARQUE INNOVANTE ET STRUCTURÉE

En 1947 Victor Moritz décide d'acheter la licence Pullman et construit en France les machines capables d'exploiter ces brevets : c'est ainsi que naîtra la suspension légendaire qui a notamment équipé les sièges des célèbres Wagons Pullman. Dans la même année il acquiert une usine à Lyon pour faire face aux besoins urgents du Sud de la France.

En 1949 Tréca est une entreprise structurée : Reichshoffen fabrique le fil d'acier, les câbles métalliques, les sièges d'automobile pour Peugeot (l'intégralité des 203 est équipée de carcasses provenant de Reichshoffen) et les matelas destinés à tout l'Est de la France.

L'usine de Beaugency fabrique les matelas pour le Nord et l'Ouest de la France ainsi que les carcasses des sièges des automobiles SIMCA. Enfin l'usine de Lyon approvisionne le Sud-est de la France. Cette dernière usine sera déplacée à Bourg-de-Thizy, la ville de Lyon ayant besoin du premier emplacement pour la construction d'un centre anti-cancer. L'usine de Bourg-de-Thizy est alors la plus moderne de l'époque, elle couvre 10 000m², emploie 200 personnes et fabrique en série.

TRECA, EEN INNOVATIEF EN GESTRUCTUREERD MERK

In 1947 besloot Victor Moritz de Pullman-licentie te kopen en bouwde in Frankrijk de machines die deze patenten konden exploiteren: zo ontstond de legendarische vering, die met name de stoelen van de beroemde Pullman-rijtuigen uitrustte. In hetzelfde jaar verwierf hij een fabriek in Lyon om in de dringende behoeften van het zuiden van Frankrijk te voorzien.

In 1949 was Treca een gestructureerd bedrijf: Reichshoffen produceerde staaldraad, metalen kabels, autostoelen voor Peugeot (de 203 was volledig uitgerust met karkassen uit Reichshoffen) en matrassen voor het oosten van Frankrijk.

De Beaugency-fabriek produceerde matrassen voor het noorden en westen van Frankrijk en de karkassen van SIMCA-autostoelen. Tot slot leverde de fabriek in Lyon het zuidoosten van Frankrijk. Deze laatste fabriek werd verplaatst naar Bourg-de-Thizy, omdat de stad Lyon de eerste locatie nodig had voor de bouw van een antikankercentrum. De fabriek in Bourg-de-Thizy was de modernste van zijn tijd, met een oppervlakte van 10.000 m², 200 werknemers in dienst en fabricage in serie.





UN SAVOIR-FAIRE FÉLICITÉ PAR LE GENERAL DE GAULLE

Dès 1955 Tréca conçoit et réalise des ensembles de literie, matelas-sommiers-accotoirs, permettant de répondre aux attentes d'une nouvelle clientèle. En parallèle Tréca a maintenu ses liens avec l'automobile et fournit des sièges pour Citroën, parmi les modèles : l'emblématique D.S et l'I.D.

En mai 1959 le Général de Gaulle visite l'usine de Beaugency et félicite Victor Moritz pour le dynamisme de son entreprise qui a su rester, et est encore actuellement, totalement française.

A l'heure actuelle Tréca continue à fabriquer ses propres ressorts en acier à l'usine de Reichshoffen. Un savoir-faire conservé et transmis de générations en générations.

EEN EXPERTISE TOEGEJUICHT DOOR GENERAAL DE GAULLE

Vanaf 1955 ontwierp en produceerde Treca bedden, matrassen, bodems en armleuningen om aan de verwachtingen van een nieuwe klantenkring te voldoen. Daarnaast hield Treca de banden met de automobiellindustrie in stand en leverde het stoelen voor Citroën, waaronder de emblematische DS en ID.

In mei 1959 bezocht generaal de Gaulle de fabriek van Beaugency en feliciteerde Victor Moritz met de dynamiek van zijn bedrijf, dat volledig Frans bleef en nog steeds is.

Vandaag de dag produceert Treca nog steeds zijn eigen stalen veren in de fabriek in Reichshoffen. Een expertise die van generatie op generatie bewaard

TRECA

PARIS



TRECA S'ADAPTE AU MODE DE VIE DE SES CONSOMMATEURS

Fleuron de l'industrie française, Tréca innove en 1964 avec la 1ère série de sommiers électriques : le C.A.D., qui signifie Couché-Assis-Détendu. Cette technologie répond à l'évolution des modes de vie et offre le meilleur confort pour lire, regarder la télévision, prendre le petit-déjeuner ou tout simplement se reposer et se relaxer. Parce que la Maison Tréca n'a cessé de démontrer son savoir-faire, elle crée en 1982 la suspension ensachée Air Spring®, une suspension brevetée, qui permet un soutien morphologique idéal avec un accueil progressif point par point. Cette suspension se retrouve aujourd'hui dans la plupart des matelas Tréca, dont l'icône Impérial Air Spring.

TRECA PAST ZICH AAN DE LEVENSTIJL VAN DE CONSUMENT AAN

Als pronkstuk van de Franse industrie innoveerde Tréca in 1964 met de eerste serie elektrische bodems: de C.A.D. (die staat voor 'Liggend-Zittend-Ontspannen' in het Frans). Deze technologie speelt in op de veranderende levensstijl en biedt het beste comfort om te lezen, televisie te kijken, te ontbijten of gewoon om uit te rusten en te ontspannen. Tréca heeft altijd zijn vakmanschap bewezen en het bedrijf creëerde in 1982 dan ook de Air Spring®-pocketveren, een gepatenteerde vering die de ideale morfologische ondersteuning biedt met een progressief en puntsgewijs comfort. Deze vering is nu te vinden in de meeste Tréca-matrasen, waaronder de iconische Impérial Air Spring.

L'ART DE LA CHAMBRE

85 ANS D'ARTISANAT ET DE CRÉATION 85 JAAR VAKMANSCHAP EN CREATIE

INVENTEUR DU CAPITONNAGE INTÉGRAL ET DU RESSORT PULLMAN®.
Uitvinder Van de Integrale Capitonnering en de Pullman®-Veer.

FABRICATION EXCLUSIVE DE NOS RESSORTS
DANS NOTRE ATELIER DE REICHSHOFFEN, EN ALSACE.
*Exclusieve Productie van onze Veren
in ons Atelier in Reichshoffen, Elzas.*

TRADITION DU SUR-MESURE ET DU MODÈLE UNIQUE.
Traditie van Maatwerk en Unieke Modellen.

PRÉSENCE INTERNATIONALE DANS 33 PAYS.
Internationale Bekendheid in 33 Landen.

L' EXCELLENCE DU PRODUIT PRODUCT VAN EEN UITSTEKENDE KWALITEIT

DEUX GÉNÉRATIONS D'ARTISANS FORMÉS AU SAVOIR-FAIRE
DE LA MAISON TRÉCA.
*Twee Generaties Vakmanschap Volgens de Expertise
van Treca.*

UN BUREAU DE TENDANCES DÉCORATION DÉDIÉ
AUX ATTENTES DE NOS CLIENTS.
*Een Trendbureau voor Decoratie Toegespitst
op de Verwachtingen van onze Klanten.*

UN BUREAU D'ÉTUDE POUR LA CRÉATION ET L'INNOVATION
DE NOS PRODUITS.
*Een Onderzoeksbureau voor Innovatie en het Creëren
van onze Producten.*

DES CONTRÔLES QUALITÉ SPÉCIFIQUES À CHAQUE ÉTAPE
DE LA FABRICATION DE NOS PRODUITS.
*Specifieke Kwaliteitscontroles bij elke stap
van het Fabricageproces van onze Producten.*

L'HÉRITAGE D'UN SAVOIR FAIRE UNIQUE HET ERFGOED VAN EEN UNIEKE EXPERTISE

UN CAPITONNAGE RÉALISÉ À LA MAIN SUR TOUS NOS LITS.
Een Handgemaakte Capitonnering voor al onze Bedden.

LE CHOIX MÉTICULEUX DE MATIÈRES NOBLES ET RARES.
De Zorgvuldige Keuze van Hoogwaardige en Zeldzame Materialen.

UN COUTIL EN JACQUARD SUR TOUTES NOS COLLECTIONS,
SYMBOLE DE LA MAISON TRÉCA.
*Een tijd van Jacquard voor al onze Collecties,
Symbool van Treca.*

UN TRAVAIL AUTHENTIQUE ET EXIGEANT SUR CHAQUE DÉTAIL
DE L'ESTHÉTIQUE DE NOS PRODUITS, DEPUIS 1935.
*Authenticiteit en Veeleisendheid voor elk Esthetisch Detail
van onze producten, sinds 1935.*

TRECA

PARIS



L'EXCELLENCE DU SOMMEIL DE QUALITÉ

Parce que chaque sommeil est unique et mérite le meilleur nous ne laissons rien au hasard. De l'utilisation de nos tissus précieux jusqu'aux moindres petites finitions cousues main, nous proposons une approche sur-mesure pour un lit unique et un sommeil privilégié.

NACHTRUST VAN EEN UITSTEKENDE KWALITEIT

Ledere nachtrust is uniek en verdient het beste, daarom laten wij niets aan het toeval over. Van het gebruik van kostbare stoffen tot de kleinste met de hand gestikte details: wij bieden een aanpak op maat voor een uniek bed en een goede nachtrust.

LE SOMMEIL SUR-MESURE

Tréca est une marque d'héritage, une marque de tradition, un savoir-faire artisanal qui se transmet de générations en générations. La marque Tréca dorlote chacun de ses clients pour qu'ils se sentent tous privilégiés. Une approche sur-mesure et distinguée qui lui permet d'entretenir une relation personnelle avec tous ses consommateurs. Tréca le savoir-dormir à la française. La tonalité Tréca est exclusive, inspirante, elle invite au voyage, à l'évasion.

Atteindre le Savoir Dormir est un art que Tréca vous propose à travers la noblesse des matières sélectionnées, l'expertise de ses ateliers et le talent de ses créateurs. Tous les lits sont fabriqués intégralement dans nos ateliers, sur le site historique de la marque, à Reichshoffen, en France. De plus, ils se personnalisent à votre gré qu'il s'agisse de dimensions ou de décoration, pour un véritable service « sur-mesure ».



EEN NACHTRUST OP MAAT

Treca is een merk van erfgoed, traditie en vakmanschap dat van generatie op generatie wordt doorgegeven. Het merk Treca heeft aandacht voor alle klanten en zorgt dat iedereen zich bijzonder voelt. Een onderscheidende aanpak op maat die zorgt voor een persoonlijke band met alle consumenten. Treca, Frans vakmanschap voor uw nachtrust. De stijl van Treca is exclusief, inspirerend en nodigt uit tot reizen en ontsnappen.

De goede nachtrust is een kunst die Treca u aanbiedt met behulp van zorgvuldig gekozen materialen, de expertise van de ateliers en het talent van de ontwerpers. De bedden worden van begin tot eind in onze ateliers gemaakt, op een historische plek voor het merk: in Reichshoffen, Frankrijk. Daarnaast kunnen de bedden qua afmetingen en decoratie helemaal naar uw wens gemaakt worden, voor een echte service op maat.

Pour amplifier l'accueil de notre literie, nous avons sélectionné les matières les plus nobles et riches en qualités intrinsèques afin de pouvoir vous offrir un large choix de confort, adaptés à vos besoins. Qu'elles soient naturelles ou techniques, nous choisissons nos matières pour leurs qualités thermiques et hydrophile ainsi que pour leur résilience, afin de garantir une meilleure durabilité du confort obtenu.

Wij hebben de meest hoogwaardige en intrinsiek kwalitatief rijke materialen geselecteerd om u een ruime keuze in comfort aan te bieden, aansluitend op uw wensen. Zo hopen wij voor iedereen het perfecte bed aan te bieden. Of het nu om natuurlijke of technische materialen gaat, wij kiezen onze materialen op basis van hun thermische en hydrofiele eigenschappen, maar kijken ook naar de veerkracht. Zo garanderen we langdurig comfort.



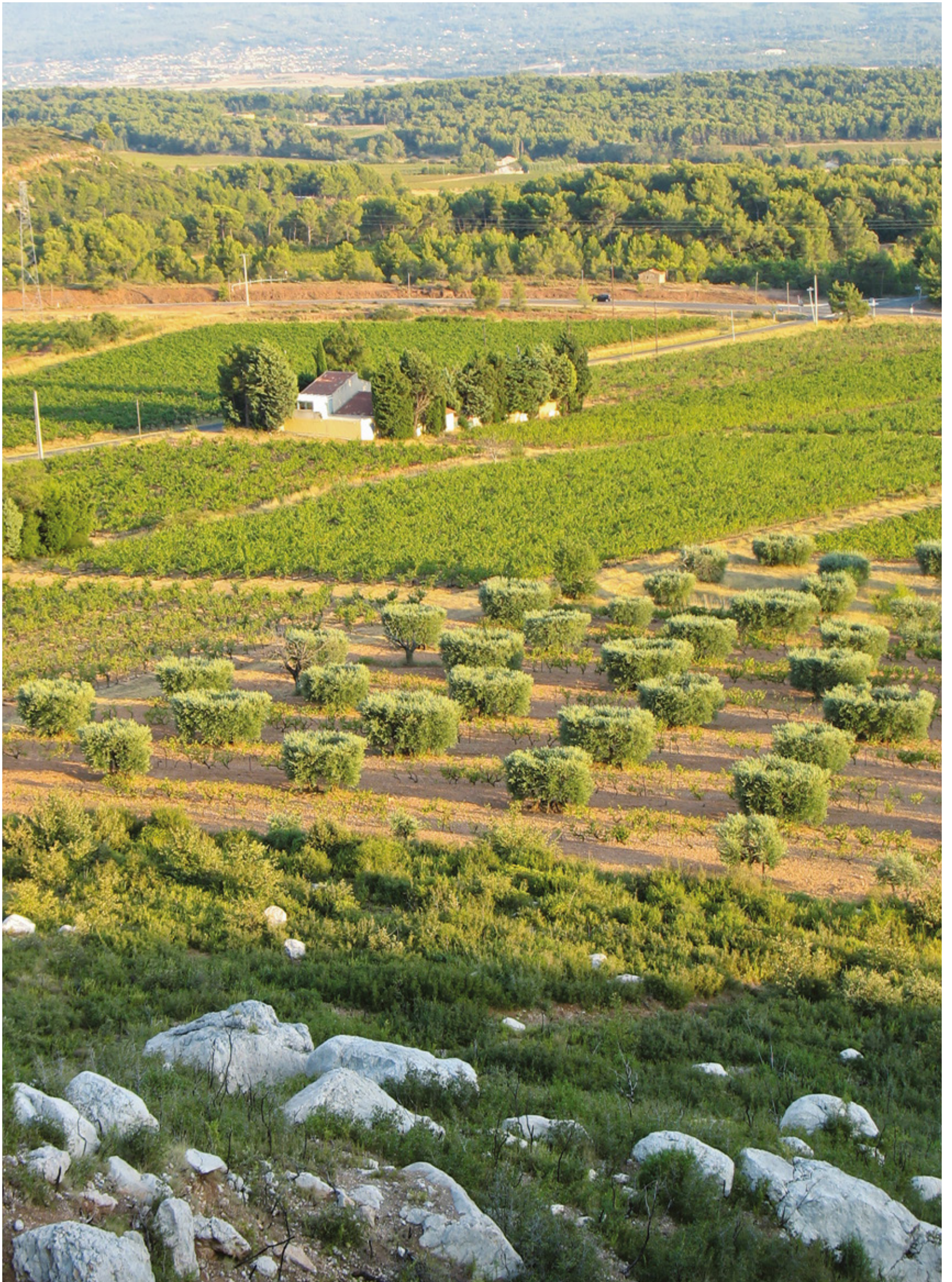

LAINES MÉRINOS D'ARLES

Laine Mérinos d'Arles et tradition française se confondent : c'est XIII^{ème} siècle que le Comte de Provence autorise la libre circulation des bêtes à laine dans le sud de la France. Cette libre circulation va confronter les Mérinos d'Arles aux variations climatiques entre les chaudes plaines de la Crau et la rigueur des nuits alpines.

7 siècles d'histoire ont transformé la laine des Mérinos d'Arles en une toison fine et frisée, souple et légère, moelleuse et chaude. La laine des Mérinos d'Arles est une laine dont le nom est une véritable appellation d'origine. Elle est la laine la plus fine d'Europe et la plus gonflante du monde.



MERINOSWOL UIT ARLES

Merinoswol uit Arles en de Franse traditie versmelten met elkaar: in de 13e eeuw stond de graaf van de Provence het vrije verkeer van woldieren in het zuiden van Frankrijk toe. Door dit vrije verkeer komen de merinosschape uit Arles in contact met de klimaatschommelingen tussen de warme vlakten van de Crau en de strenge nachten in de Alpen. 7 eeuwen geschiedenis heeft de wol van de merinosschape uit Arles getransformeerd tot een fijne en krullende vacht, soepel en licht, zacht en warm.

De wol van de merinosschape uit Arles is een wol waarvan de naam een ware herkomstaanduiding is. Het is de fijnste wol van Europa en de meest donzige wol ter wereld.

TRECA

PARIS



ALPAGA ROYAL

Considérée comme l'Or des Incas, la première tonte de la vie d'un Alpaga est mise de côté. La fibre issue de cette tonte est triée et les fibres les plus fines seront soumises à 4 processus de filtration. C'est pourquoi l'Alpaga Royal ne représente que 1% de la production mondiale de fil d'Alpaga. La fibre de l'Alpaga Royal a la faculté d'être très isolante et de ne pas retenir l'humidité.

ROYAL ALPACA

De eerste scheerwol van een alpaca wordt beschouwd als het goud van de Inca's en bewaard. De vezels van deze scheerwol worden gesorteerd en de fijnste vezels worden gefilterd door middel van 4 processen. Daarom vertegenwoordigt de Royal Alpaca slechts 1% van de wereldproductie van alpacagaren. De vezel van de Royal Alpaca heeft het vermogen om zeer isolerend te zijn en geen vocht vast te houden.





BABY CAMEL

Le Baby Camel est la laine issue de la première tonte des chamelons. Le chameau de Bactriane, dont provient notre laine, est élevé sur les plus hauts plateaux montagneux de Mongolie : sa laine est reconnue pour son abondance, sa qualité et sa chaleur. En plus d'être chaude et résistante, la laine de Baby Camel est d'une incroyable finesse et douceur. La toison du chameau agit comme une climatisation naturelle et régule le taux d'humidité, elle est hypoallergénique pour un sommeil plus sain.

BABY CAMEL

Baby Camel is de eerste scheerwol van een kamelenjong. De Bactrische kameel, waar onze wol vandaan komt, is opgegroeid op de hoogste bergplateaus van Mongolië: de wol staat bekend om haar overvloed, kwaliteit en warmte. De wol van Baby Camel is niet alleen warm en sterk, maar ook ongelooflijk fijn en zacht. De vacht van het kamelenjong werkt als een natuurlijke airconditioning en reguleert de vochtigheidsgraad, en is bovendien hypoallergeen voor een gezondere nachtrust.



TRECA

PARIS



BABY LAMA

La laine de Baby Lama correspond à la laine issue de la toute première tonte de l'animal. Un tri minutieux est opéré pour séparer le fin duvet du reste de la toison : c'est ce duvet extrêmement léger et doux qui donne toutes ses lettres de noblesse au Baby Lama. La production de Laine d'un Baby Lama est inférieure à 1kg/an. Sa Laine d'une haute résilience est capable d'emmagasiner la chaleur pour la distribuer quand il fait froid.

BABY LAMA

De wol van Baby Lama is de eerste scheerwol van het dier. Om het fijne dons van de rest van de vacht te scheiden wordt de wol zorgvuldig gesorteerd: het is dit extreem lichte en zachte dons dat Baby Lama zo bekend maakt. De wolproductie van Baby Lama is minder dan 1 kg per jaar. De zeer veerkrachtige wol is in staat om warmte op te slaan en te verdelen wanneer het koud is.



TRECA

PARIS

LE PARTENARIAT ENTRE LA MAISON TRÉCA ET LA MAISON PIERRE FREY

Partageant des valeurs communes de tradition, d'artisanat, de création Française et d'excellence, les Maisons Tréca et Pierre Frey collaborent pour offrir une riche sélection de tissus venant habiller les lits Tréca.

UNE MAISON FRANÇAISE À L'ÉCLECTISME ASSUMÉ

Fondée en 1935, la Maison Pierre Frey crée, édite et fabrique des étoffes.

Les notions de bien-être et de qualité ne sont pas des mots jetés au vent mais constituent de vrais fondamentaux.

Héritière d'un savoir-faire qu'elle revendique, la Maison Pierre Frey est inventive et profondément éclectique. Elle puise ses inspirations aussi bien dans l'art d'ethnies lointaines que dans le XVIII^e siècle français ou l'Art contemporain. Les collections Pierre Frey mélangent matières et motifs dans des colorations harmonieuses et uniques. Particuliers, grands décorateurs, tapissiers, musées et autres institutions culturelles apprécient en Pierre Frey l'audace et l'exigence.

Chaque collection est une histoire, un voyage possible par l'action conjuguée de Patrick Frey et son studio ainsi que de tous les dessinateurs, tisserands, imprimeurs et brodeurs qui mettent leur savoir-faire au service d'une même passion.

Membre du Comité Colbert, créé en 1954, qui rassemble les maisons françaises de luxe et des institutions culturelles, la Maison Pierre Frey participe avec force et conviction au rayonnement international de l'Art de vivre français.

DE SAMENWERKING TUSSEN TRECA EN PIERRE FREY

Treca en Pierre Frey delen gemeenschappelijke waarden van traditie, vakmanschap, Franse creatie en uitmuntendheid; daarom werken ze samen aan een uitgebreide selectie van stoffen voor de bedden van Treca.

EEN FRANS BEDRIJF MET EEN GEACCEPTEERD ECLECTISME

Pierre Frey, opgericht in 1935, ontwerpt, bewerkt en produceert stoffen.

Goed werk afleveren en kwaliteit zijn geen begrippen die worden onderschat, maar zijn onontbeerlijk.

Als erfgenaam van een expertise die het bedrijf opeist, is Pierre Frey inventief en zeer eclectisch. De firma haalt inspiratie zowel uit de kunst van verre bevolkingsgroepen als uit Frankrijk in de 18e eeuw of de hedendaagse kunst. De collecties van Pierre Frey combineren materialen en motieven in harmonieuze en unieke kleuren. Particulieren, beroemde interieurontwerpers, stoffeerdere, musea en andere culturele instellingen waarderen de durf en de hoge normen van Pierre Frey.

Elke collectie is een verhaal, een reis die mogelijk is dankzij het gezamenlijke werk van Patrick Frey, zijn atelier en alle ontwerpers, wevers, drukkers en borduurwerkers die hun expertise in dienst stellen van dezelfde passie.

Pierre Frey is lid van het Comité Colbert dat in 1954 is opgericht en Franse luxewoningen en culturele instellingen samenbrengt. Het bedrijf neemt met kracht en overtuiging deel aan de internationale invloed van de Franse levenskunst.





L'art de la Chambre :
une signature Tréca
que vous retrouvez dans
chacun de nos lits.

*De kunst van de slaapkamer:
een Treca-signatuur die u in al onze
bedden terugvindt..*

TRECA

PARIS

CRÉATEUR DE DÉCORATION HAUTE COUTURE

Fidèle à la tradition des Maisons de couture françaises, Tréca vous propose une large collection de têtes de lit et de meubles exclusive, créée par de grands noms de la décoration et du design.

ONTWERPER VAN HAUTE COUTURE DECORATIE

Treca blijft trouw aan de traditie van de Franse modehuizen en biedt u dan ook een uitgebreide, exclusieve collectie hoofdborden en meubels, bedacht door toonaangevende interieurontwerpers en designers.



MATTEO THUN



PATRICK NAGGAR



MATHILDE BRETILLOT



SANDRINE CHOLLET



ERIC GIZARD



ANNETTE LANG



STUDIO HOFFMANN KAHLEYSS DESIGN

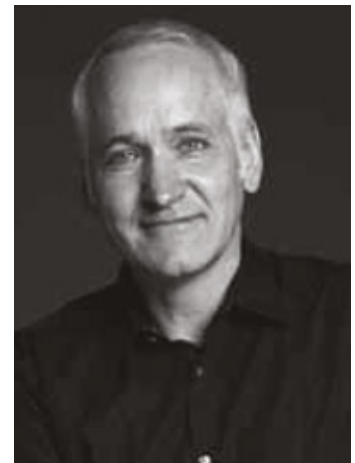

PASCAL ALLAMAN

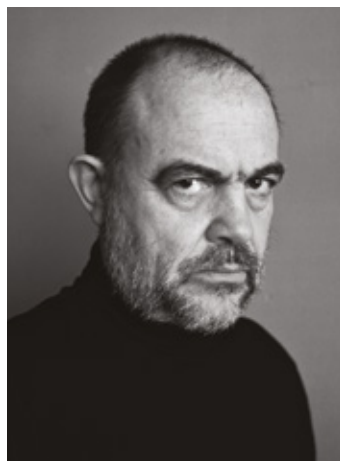

M. CHRISTIAN LACROIX



ANDREAS WEBER

EN 2020 : 2 NOUVEAUTÉS DESSINÉES
PAR 3 DESIGNERS RECONNUS

IN 2020: 2 NIEUWIGHEDEN ONTWERPEN
DOOR 3 ERKENDE DESIGNERS



MANUELA SIMONELLI & ANDREA QUAGLIO

Quaglio Simonelli nait de la rencontre de deux designers, Andres Quaglio et Manuela Simonelli issus de l'Università del Porgretto de Reggio Emilia.

Après leurs débuts en Italie, ils sont appelés par Philippe Starck à rejoindre en qualité de designers produits le Tim Thom, centre de création de Thomson Multimédia pour mettre leur créativité au service des produits technologiques de différentes marques du groupe. Leur collaboration avec Thomson et en suite TCL, dont Manuela dirigera le Design Stratégique Mondial, durera plus de 10 ans.

Fruit de la rencontre entre deux sensibilités, leurs créations se nourrissent de leur histoire, du regard créatif qu'ils portent sur le monde qui les entoure et des mutations qu'ils aiment y provoquer. Ils conçoivent ainsi des objets à l'apparence familière, contaminés par des éléments inattendus et poétiques.

MANUELA SIMONELLI EN ANDREA QUAGLIO
Quaglio Simonelli komt voort uit de ontmoeting van twee designers, Andrea Quaglio en Manuela Simonelli van de Università del Progetto di Reggio Emilia.

Na hun debuut in Italië werden ze door Philippe Starck opgeroepen om zich als productontwerpers aan te sluiten bij Tim Thom – het creatieve centrum van Thomson Multimedia – om hun creativiteit in dienst te stellen van de technologische producten van de verschillende merken van de groep. Hun samenwerking met Thomson en vervolgens met TCL, waarvoor Manuela het Global Strategic Design zal leiden, zal meer dan 10 jaar duren.

Hun creaties, het resultaat van de ontmoeting tussen twee persoonlijkheden, worden gevoed door hun geschiedenis, de creatieve blik op de wereld om hen heen en de veranderingen die ze graag teweegbrengen. Zo ontwerpen ze objecten met een vertrouwde uitstraling die worden beïnvloed door onverwachte en poëtische elementen.



MAISON SARAH LAVOINE

Architecte d'intérieur et designer parisienne Sarah Lavoine est devenue une référence dans le domaine de la décoration, l'aménagement des espaces, de la lumière, le dialogue des matières et enfin l'expression singulière de la couleur.

Depuis 2002, le style de la maison est reconnu à travers des pièces intemporelles et élégantes qui se définissent par des associations de couleurs intenses et inédites, un métissage des styles et des origines, des formes contemporaines et résolument raffinées.

Maison Sarah Lavoine s'affranchit des codes avec panache et défend un art de vivre qui prône le bien être. Des espaces pensés pour ce sentir «comme à la maison».

MAISON SARAH LAVOINE

De Parijse interieurarchitecte en designer Sarah Lavoine is tegenwoordig een referentie op het gebied van decoratie, ruimtelijke indeling, lichtinval, materiaalendialoog en de bijzondere uitdrukking van kleuren.

Sinds 2002 vindt men de stijl van Sarah Lavoine terug in tijdloze en elegant ingerichte ruimtes die gekenmerkt worden door intense en originele kleurencombinaties, een mengeling van stijlen, eigentijdse en uitgesproken subtiele vormen. Sarah Lavoine maakt zich met allure los van de regels van de kunst en verdedigt een levenskunst die in het teken staat van het welzijn. Ruimtes ingericht om er zich «thuis te voelen».



ADONIS
designed by Andreas Weber





TRECA

PARIS



BRUXELLES
designed by Andreas Weber

L'ART DE LA CHAMBRE



CARAT
designed by Annette Lang

TRECA

PARIS



CARAT BRUT
designed by Annette Lang

L'ART DE LA CHAMBRE



CHLOE
designed by Annette Lang

TRECA

PARIS



CLUB
designed by Andreas Weber



COLETTE
designed by Annette Lang

TRECA

PARIS



COSY



CUBE

TRECA

PARIS



CUBE WIDE

L'ART DE LA CHAMBRE



DOUBLE JEU
designed by Monsieur Christian Lacroix





TRECA

PARIS



ÉTOILE CAPITONNÉ

L'ART DE LA CHAMBRE



KATE
designed by Annette Lang



MARGOT
designed by Quaglio Simonelli





TRECA

PARIS



LOUIS XV

L'ART DE LA CHAMBRE



LOUNGE
designed by Andreas Weber



LOUIS XVI



TRECA

PARIS



MADELEINE
designed by Hoffmann Kohleiss

L'ART DE LA CHAMBRE



MELLOW ARTICULÉ
designed by Hoffmann Kohleiss











PORTFOFINO
designed by Quaglio Simonelli









SARAH
designed by Maison Sarah Lavoine















COUTURE

Parce que nos Maîtres Artisans ont la mission de fabriquer les meilleurs Lits du Monde.

Parce que chaque détail compte pour atteindre la Perfection,
et que nous voulons offrir une Literie inégalée à chacun de nos Clients.

Parce que notre passion de l'Excellence se transmet de génération en génération
d'Artisans au sein de la Maison Tréca.

Exclusivement fabriqués à la main par nos meilleurs ouvriers, entièrement naturels,
ces chefs d'œuvres de l'artisanat Français sont méticuleusement cousus, garnis,
capitonnés pour proposer la quintessence de notre savoir-faire.

Nos Maîtres Artisans sont rigoureusement sélectionnés : chaque capitonneuse doit avoir
été formé durant 3 années et parfaitement maîtriser cette compétence avant de pouvoir
capitonneuse un matelas Couture. A Reichshoffen, notre atelier historique,
seuls 2 artisans réalisent cette technique.

La collection Couture, c'est l'univers où l'on réalise tous vos rêves: des matelas aux finitions
raffinées, capitonnés traditionnellement à la main, réalisés avec des matières nobles 100%
naturelles aux garnissages généreux : 1,2kg/m², et où les ressorts sont ensachés en coton.

Il est également possible d'avoir un coutil écologique en lin, 100% français de la culture
à la filature, pour un touché frais et confortable.

Parce que chaque sommeil est unique et mérite le meilleur, nous ne laissons rien au hasard.

*Omdat onze meester-vakmensen de missie hebben om de beste bedden ter wereld
te maken. Omdat elk detail telt voor het bereiken van perfectie, en omdat we
al onze klanten een ongeëvenaard bed willen bieden. Omdat onze passie voor
uitmuntendheid van generatie op generatie wordt doorgegeven binnen Treca.
Deze volledig natuurlijke meesterwerken van Frans vakmanschap, exclusief met
de hand gemaakt door onze beste werknemers, worden zorgvuldig gestikt, gevuld
en gecapitonneerd om de kwintessens van onze expertise aan te bieden.*

*De selectie van onze meester-vakmensen is streng: elke stoffeerder moet een
opleiding van 3 jaar afronden en deze vaardigheid perfect beheersen alvorens
een Couture-matras te kunnen capitonneren. In onze historische fabriek in
Reichshoffen beheersen slechts 2 vakmensen deze techniek. De Couture-collectie
is de wereld waar al uw dromen uitkomen: matrassen met een fijne afwerking,
traditioneel met de hand gecapitonneerd, gemaakt van 100% natuurlijke
hoogwaardige materialen en met een luxe vulling: 1,2 kg/m², met veren in
katoenen pockets. Elke nachtrust is uniek en verdient het beste, daarom laten wij
niets aan het toeval over.*

MATELAS APOGÉE

Symbole de l'excellence du savoir-faire de la Maison Tréca, le matelas Apogée a été conçu avec les matières les plus nobles, les plus rares et les plus précieuses. Capitonné intégralement et latéralement à la main, ce matelas demande 3 jours de travail par des Maîtres Artisans expérimentés. Sa double suspension Air Spring®, ensachée dans du coton, assure un accueil enveloppant et un soutien morphologique optimal. Le degré de fermeté est à votre choix entre mi-ferme, ferme et très-ferme. Nous avons sélectionné pour vous de la laine d'Alpaga Royal en hiver et de la laine Mérinos d'Arles en été pour leurs propriétés exceptionnelles et leur rareté. Vous pouvez cependant personnaliser votre matelas en choisissant également parmi les laines de Baby Camel et Baby Lama, du Lin Français et de la Soie. Votre matelas Apogée peut être personnalisé en brodant vos initiales sur le plateau, confectionné dans un couil de Lin. La Maison Tréca garanti le matelas Apogée durant 25 ans.

Als symbool van de uitmuntendheid van de expertise van Treca is de Apogée-matras ontworpen met de meest hoogwaardige, zeldzame en kostbare materialen. Deze volledig en met de hand lateraal gecapitonneerde matras vereist 3 dagen werk door ervaren meester-vakmensen. De dubbele Air Spring®-veren in katoenen pockets zorgen voor omhullend comfort en een optimale morfologische ondersteuning. Kies uw eigen stevigheid: soft medium of firm. Wij hebben voor u Royal Alpaca-wol voor de winter en merinoswol uit Arles voor de zomer geselecteerd vanwege hun uitzonderlijke eigenschappen en zeldzaamheid. U kunt uw matras echter ook personaliseren door te kiezen uit de wol van Baby Camel en Baby Lama, linnen en zijde. Uw Apogée-matras kan gepersonaliseerd worden door uw initialen op de label te borduren, vervaardigd in een linnen tijd. Treca biedt 25 jaar garantie op de matras Apogée.

SUR-MATELAS COUTURE

Le sur-matelas Couture, vous apportera un accueil moelleux et enveloppant ce qui rendra vos nuits douces et agréables pour vous plonger dans des rêves vous conduisant au voyage. Vous retrouverez dans votre sur-matelas les climatiques associées à celles de votre matelas.

De topper Couture zorgt voor zacht en omhullend comfort, voor zachte en aangename nachten waarin u op droomreis gaat. In uw topper vindt u de eigenschappen terug die bij uw matras horen.





MATELAS LOUANGE

Louange est un matelas capitonné intégral, latéral et artisanal qui garantit une bonne tenue des garnissages à base de matières naturelles. Sa suspension Air Spring® est ensachée dans du coton et nous avons ajouté 2 couches de minis suspensions Air Spring® afin de vous offrir un confort agréable grâce à un soutien progressif point par point, adapté à votre morphologie et une parfaite indépendance de couchage. Le capitonnage latéral, renforce la stabilité et la tenue du matelas pour un parfait maintien des garnissages dans le temps. Son soutien est à la carte, vous pouvez choisir entre ferme, mi ferme et très ferme. Nous avons sélectionné les matières les plus nobles et vous laissons le choix des climatiques (Baby Lama, Baby Camel, Lin Français ou Soie) pour une personnalisation du confort et une adaptation parfaite à vos envies et vos besoins. L'esthétique est personnalisable également puisque vos initiales peuvent être brodées sur le plateau, confectionné dans un couil de Lin.

Louange is een matras gemaakt met integrale, laterale captonnering en vakmanschap. De vulling op basis van natuurlijke materialen blijft lang stevig. De ondersteuning bestaat uit Air Spring®-veren in katoenen pockets waarop we twee lagen mini-Air Spring®-veren hebben gelegd om u optimaal comfort te bieden, met progressieve en puntsgewijze ondersteuning die zich aan uw lichaam aanpast en een onafhankelijk slaapsysteem. De laterale captonnering verbetert de stabiliteit en duurzaamheid van de matras en zorgt ervoor dat de vulling lang stevig blijft. Kies uw eigen ondersteuning: zacht, medium of hard. We hebben de beste materialen geselecteerd en laten u de keuze (Baby Lama, Baby Camel, linnen of zijde) voor comfort op maat en zodat de matras perfect aansluit bij uw wensen. De afwerking is personaliseerbaar: u kunt uw initialen erop laten borduren op de label, vervaardigd in een linnen tijk.



MATELAS ÉLOGE

Éloge est un matelas capitonné intégral et artisanal qui garantit une bonne tenue des garnissages à base de matières naturelles. Sa suspension Air Spring® est ensachée dans du coton et nous avons ajouté 1 couche de mini suspension Air Spring® afin de vous offrir un confort agréable tout en garantissant une parfaite indépendance de couchage et un parfait soutien. Le degré de soutien est à la carte, vous pouvez choisir entre du ferme, du mi ferme et du très ferme. Nous avons sélectionné la laine de Baby Lama et le Lin Français pour vous offrir une nuit paisible et un sommeil récupérateur. L'esthétique est personnalisable également puisque vos initiales peuvent être brodées sur le plateau, confectionné dans un couil de Lin.

De Éloge is een integraal gecapitonneerde matras gemaakt met vakmanschap. De vulling op basis van natuurlijke materialen blijft lang stevig. De ondersteuning bestaat uit Air Spring®-veren in katoenen pockets waarop we één laag mini-Air Spring®-veren hebben gelegd om u optimaal comfort te bieden, met een onafhankelijk slaapsysteem en perfecte ondersteuning. Kies uw eigen ondersteuning: zacht, medium of hard. We hebben de beste materialen geselecteerd, Baby Lama-wol en linnen, voor een kalme en herstellende nachtrust. De afwerking is personaliseerbaar: u kunt uw initialen erop laten borduren op de label, vervaardigd in een linnen tijk.



PARIS

Raffinement et volupté sont les maîtres mots de la collection Paris. Ces modèles, à capitonnage intégral, sont entièrement réalisés à la main, assurant le maintien des matières et la pérennité de votre confort. Ils se caractérisent également par des finitions raffinées : poignées brodées au nom de la marque et du modèle et plateau brodé au nom de la collection. Vous pourrez adapter le confort de votre literie en choisissant le sommier et le sur-matelas coordonnés à votre matelas.

Optez en option pour un coutil frais et confortable en lin 100% français, fibre écologique cultivée et tissée en France.

Verfijning en luxe zijn de sleutelwoorden van de Paris-collectie. Deze modellen hebben integrale verticale capitonnering en zijn volledig met de hand gemaakt om de kwaliteit van de materialen en uw comfort te behouden. Ze kenmerken zich door een fijne afwerking: op de handgrepen staat de merknaam en het model geborduurd en op een label de naam van de collectie. U kunt het comfort van uw bed aanpassen door een bodem en topper passend bij uw matras te kiezen.

Kies voor een frisse en comfortabele linnen tijk optie 100% Franse, ecologische vezel geteeld en geweven in Frankrijk.

TRECA

PARIS



MATELAS PARIS ISTANBUL

Paris-Istanbul, c'est l'association de ressorts ensachés classiques et de plusieurs nappes de petits ressorts ensachés pour un confort moelleux du matelas. Le cachemire habille la face hiver pour un moelleux incomparable et la face été se pare quant à elle de soie pour un moment de douceur intense. Son coutil, inspiré des matières de l'Orient, vous offrira une exceptionnelle douceur grâce à la soie qui le compose.

Paris-Istanbul is de combinatie van klassieke pocketveren en verschillende lagen kleine pocketveren voor een opvallend soepel comfort. Het kasjmier aan de winterzijde zorgt voor een ongeëvenaard comfort. De zomerzijde is gemaakt van zijde voor een intens moment van zachtheid. De tijd is geïnspireerd op de Oosterse stoffen en biedt een uitzonderlijk zacht resultaat dankzij de zijde.

MATELAS PARIS VIENNE VENISE

Paris - Vienne - Venise, c'est une suspension alliant une couche de petits ressorts en enrobage de la suspension ensachée classique. Il vous fera bénéficier de la fraîcheur du lin en face été et de la chaleur de la laine de chameau en face hiver.

Paris - Vienne - Venise betekent een ondersteuning bestaande uit een laag kleine veren met een bekleding van klassieke pocketveren. U geniet van de frisheid van linnen aan de zomerzijde en van de warmte van kamelenwol aan de winterzijde.



MATELAS PARIS BUDAPEST

Paris Budapest, c'est l'alliance de deux légendes pour un confort unique. Le soutien morphologique point par point, l'indépendance de couchage de la suspension ensachée Air Spring® et le dynamisme de la suspension Pullman® réunis au service de votre confort. En hiver vous bénéficiez de la chaleur et de la douceur de la laine de chameau, du lin, de la soie et du cachemire. En été le lin, la soie et le cachemire thermoréguleront naturellement vos nuits.

Paris Budapest is de combinatie van twee legendes voor uniek comfort. De puntsgewijze morfologische ondersteuning, het onafhankelijke slaapsysteem van de Air Spring®-pocketveren en de dynamiek van de Pullman®-veren zorgen samen voor uw comfort. In de winter kunt u genieten van de warmte en zachtheid van kamelenwol, linnen, zijde en kasjmier. In de zomer regelen linnen, zijde en kasjmier op natuurlijke wijze de temperatuur tijdens uw slaap.



SUR-MATELAS PARIS ET SOMMIER GRAND CONFORT PARIS

Vous pourrez adapter le confort de votre literie en choisissant le sur-matelas Paris coordonné à votre matelas pour un sommeil parfait.

Ces produits de la ligne Paris sont parfaitement compatibles avec le sommier Grand Confort Paris.

U kunt het comfort van uw bed aanpassen door de topper Paris te kiezen die bij uw matras past, voor een perfecte nachtrust.

De producten uit de Paris-lijn zijn perfect te combineren met de bodem Grand Confort Paris.



PLATINUM

L'argument majeur de cette collection réside dans des suspensions multi-ressorts ensachés associées à de généreux garnissages de matières nobles et naturelles, sans oublier des finitions raffinées. La collection Platinum joue avec ses multiples atouts afin de vous offrir un confort personnalisé. S'endormir est un moment de pure délectation, à son comble lorsque matelas, sommier et sur-matelas Platinum sont réunis.

Het belangrijkste kenmerk van deze collectie zijn de meerdere opeengeplaatste pocketveren gecombineerd met een overvloedige matrassvulling bestaande uit natuurlijke materialen van goede kwaliteit, met een prachtige afwerking. De Platinum-collectie heeft verschillende voordelen die u een gepersonaliseerd comfort bieden. Geniet van het moment waarop u in slaap valt op een combinatie van een Platinum-matras, -bodem en -topper.

TRECA

PARIS



MATELAS ESSENTIEL

Le confort de l'Essentiel se perçoit dans ses volumes généreux, joufflus et tentateurs. Il vous offre un confort ferme et douillet qui vous séduira dès votre premier contact. Disponible en 3 fermetés : mi-ferme, ferme et très ferme, votre matelas Essentiel vous fera bénéficier d'un soutien morphologique progressif grâce à la suspension ensachée Air Spring®. Pour un sommeil optimal on y associera le sur-matelas Platinum et le sommier Platinum Grand Confort.

Het comfort van de Essentiel-matras is te zien in haar royale, ronde en verleidelijke omvang. De matras biedt u stevig en zacht comfort dat u zal verleiden vanaf het eerste contact. Uw Essentiel-matras, verkrijgbaar in 3 stevigheden: soft medium of firm, biedt u progressieve morfologische ondersteuning dankzij de Air Spring®-pocketveren. Voor een optimale nachtrust kunt u hierbij de topper Platinum en de bodem Platinum Grand Confort kiezen.

MATELAS INITIAL

L'Initial offre un confort moelleux et un soutien à la carte grâce aux 3 niveaux de fermetés possible et à des garnissages souples et résilients comme la Laine de chameau et la viscose de Bambou. Pour un sommeil optimal, on y associera le sur-matelas Platinum et le sommier Platinum Grand Confort ou le sommier relaxation Supercad.

De Initial biedt donzig comfort met een door u gekozen ondersteuning: soft medium of firm, en een vulling op basis van kamelenwol en bamboevezel, soepele en veerkrachtige materialen. Voor een optimale nachtrust kiezen we hierbij de topper Platinum Premier en de bodem Platinum Grand Confort of de relaxatiebodem Supercad.

MATELAS SILHOUETTE

Le Silhouette offre un confort moelleux et un soutien ferme grâce aux 3 garnissages à base de Laine de chameau et de viscose de Bambou, matières souples et résilientes. Pour un sommeil optimal, on y associera le sur-matelas Platinum et le sommier Platinum Grand Confort ou un sommier de notre gamme de relaxation.

De Silhouette biedt donzig comfort met een stevige ondersteuning dankzij de 3 vullingen op basis van kamelenwol en bamboevezel, soepele en veerkrachtige materialen. Voor een optimale nachtrust kiezen we hierbij de topper Platinum en de bodem Platinum Grand Confort of een bedbodem uit onze relaxatielijijn.



SUR-MATELAS PLATINUM ET SOMMIER PLATINUM GRAND CONFORT

Les sur-matelas Platinum sont spécifiquement conçus pour être associés avec les matelas des lignes Silhouette, Initial et Essentiel. Ils reprennent exactement les généreux garnissages des matelas Platinum de sorte à ne pas en dénaturer les bénéfices. Les sur-matelas comportent une face hiver et une face été vous permettent de profiter pleinement des propriétés propres aux matières naturelles des climatiques. Le sommier Platinum Grand Confort est composé d'une suspension en ressorts ensachés avec une cuvette à bords souples qui facilitera le maintien du matelas.

De Platinum-toppers zijn speciaal ontworpen voor gebruik in combinatie met de matrassen uit de lijnen Silhouette, Initial en Essentiel. Hierin zit ook de luxueuze vulling van de Platinum-matrassen zodat u de optimale kwaliteiten daarvan behoudt. De toppers hebben een winter- en een zomerzijde zodat u onder alle omstandigheden optimaal kunt profiteren van de eigenschappen van de natuurlijke materialen. De bodem Platinum Grand Confort bestaat uit een pocketvering met een bak met soepele randen om de matras goed te ondersteunen.



IMPÉRIAL

Pour vous offrir un choix de confort sur mesure et personnel, la collection Impérial réunit le meilleur de son savoir-faire, issu d'une longue tradition. Elle offre un large choix de modèles grâce à différentes suspensions à ressorts ensachés ou libres, associées à des matières naturelles et/ou techniques variées.

Cette collection est la base historique de la marque Tréca. Elle regroupe les icônes qui vous procurent un confort intemporel et les deux suspensions qui ont fait la renommée de la marque.

Pour un sommeil personnalisé, un nombreux choix d'options s'offre à vous. Mi-ferme, ferme ou très-ferme, optez pour le confort qui vous convient. Tréca vous propose un coutil en lin 100% français pour un touché frais et confortable.

Om u een keuze aan persoonlijk comfort op maat te bieden, bevat de Impérial-collectie het beste van onze expertise en het resultaat van een lange traditie. Er is een ruime keuze aan modellen dankzij de verschillende soorten pocketvering of vrije vering, gecombineerd met verschillende natuurlijke en/of technische materialen. Deze collectie is de historische basis van het merk Treca. Ze bevat de iconen die zorgen voor tijdloos comfort en de twee veren die het merk beroemd hebben gemaakt.

Voor een persoonlijke slaap hebt u een ruime keuze aan opties. Semi-stevig, stevig of zeer stevig, kies het comfort dat bij u past. Tréca biedt u een 100% Franse linnen teek voor een fris en comfortabel gevoel.

TRECA

PARIS



MATELAS IMPÉRIAL AIR SPRING® PRESTIGE

L'Impérial Air Spring® Prestige est le fleuron de la ligne avec sa suspension en ressorts ensachés et ses matières naturelles en très grandes quantités pour un accueil très confortable été comme hiver. Disponible en 4 fermetés au choix (une à quatre lunes) et même en option bi-confort, il existe également une option zone épaule assouplie pour une meilleure ergonomie. Grâce à l'option relaxation, il est également possible de rendre compatible votre matelas à un sommier relaxation pour un instant de détente. Enfin, le matelas Impérial Air Spring Prestige est disponible en format rond.

De Impérial Air Spring Prestige is het pronkstuk van de lijn met pocketvering en een grote hoeveelheid natuurlijke materialen, zodat u zowel in de zomer als in de winter comfortabel ligt. Dit model is verkrijgbaar in 4 verschillende stevigheden (één tot vier manen) en heeft optioneel een schouderzone voor een betere ergonomie.

MATELAS IMPÉRIAL SYMBIOSE PRESTIGE

L'Impérial Symbiose Prestige mise sur le Talalay naturel ainsi que sur une grande quantité de Phytobioline en face hiver et de Coton en face été pour vous offrir un confort au moelleux incomparable. Il est disponible en trois fermetés au choix.

De vering van de Impérial Corpus Prestige bestaat uit afwisselende rijen grote en kleine pocketveren: de grote veren zorgen voor aangenaam comfort terwijl de kleine veren steun geven voor een goede ergonomie. Dit model is beschikbaar in drie stevigheden.



MATELAS IMPÉRIAL CORPUS PRESTIGE

L'Impérial Corpus Prestige utilise une suspension alternant des rangées de grands et de petits ressorts ensachés : les grands offrent un accueil agréable tandis que les plus petits garantissent un soutien ferme pour un confort ergonomique. Il est disponible en trois fermetés au choix.

De Impérial Symbiose Prestige is gemaakt met Talalay en een grote hoeveelheid Phytobioline aan de winterzijde en katoen aan de zomerzijde, voor een ongeëvenaard zacht comfort. Dit model is beschikbaar in drie stevigheden.

SUR-MATELAS OPÉRA, PONT DE L'ALMA, SEINE ET RIVOLI

À chaque matelas Impérial son sur-matelas ! Notre ligne de sur-matelas vous permettra d'augmenter l'accueil de votre matelas à votre guise. Ils utilisent des matières de climatiques nobles et naturelles en accord avec le matelas auquel ils sont respectivement accordés.

Toppers Opéra, Pont de l'Alma, Seine of Rivoli: Bij iedere Impérial-matras hoort een topper! Deze lijn met toppers verhoogt het comfort van uw matras zoals u dat wilt. Er zijn natuurlijke materialen van goede kwaliteit gebruikt om de temperatuur te regelen, passend bij de matras waar ze bij horen.

TRECA

PARIS



MATELAS IMPERIAL PULLMAN® PRESTIGE

L'incontournable Impérial Pullman® Prestige vous offre le dynamisme de la légendaire double suspension Pullman®, au service de votre confort. En hiver vous bénéficiez de la chaleur et de la douceur de la laine, de la soie et du cachemire. En été le coton blanc thermorégulera naturellement vos nuits.

De onmisbare Impérial Pullman Prestige biedt u het dynamisme van de legendarische Pullman®-veer en staat in het teken van uw comfort. In de winter geniet u van de warmte en zachtheid van wol, zijde en kasjmier. In de zomer regelt wit katoen op natuurlijke wijze de temperatuur tijdens uw slaap.



MATELAS IMPÉRIAL AIR SPRING® ELYSÉE

L'Impérial Air Spring® Elysée offre une suspension de ressorts ensachés et des matières naturelles différenciées en hiver et en été pour un accueil très confortable adapté à chaque saison. Disponible en trois fermetés au choix (une à trois lunes), il offre la possibilité d'un confort personnalisé.

De Impérial Air Spring Elysée heeft pocketveren en is gemaakt van verschillende natuurlijke materialen voor de winter en de zomer, zodat u in ieder seizoen comfortabel slaapt. Beschikbaar in drie stevigheden (één tot drie manen), voor gepersonaliseerd comfort.



MATELAS IMPÉRIAL PULLMAN® CLUB

L'Impérial Pullman® Club, associe la légendaire suspension Pullman® à des matières naturelles nobles favorisant un sommeil et un confort équilibré.

De Impérial Pullman Club combineert de legendarische Pullman®-veren met natuurlijke materialen van hoge kwaliteit voor een goede nachtrust en evenwichtig comfort.

SOMMIERS

Les sommiers Grand Impérial et Oméga Spring sont composés d'une suspension ensachée avec une cuvette à bords souples qui facilitera le maintien du matelas.

De bodems Grand Impérial en Oméga Spring bestaan uit pocketveren met een bak met soepele randen om de matras goed te ondersteunen.

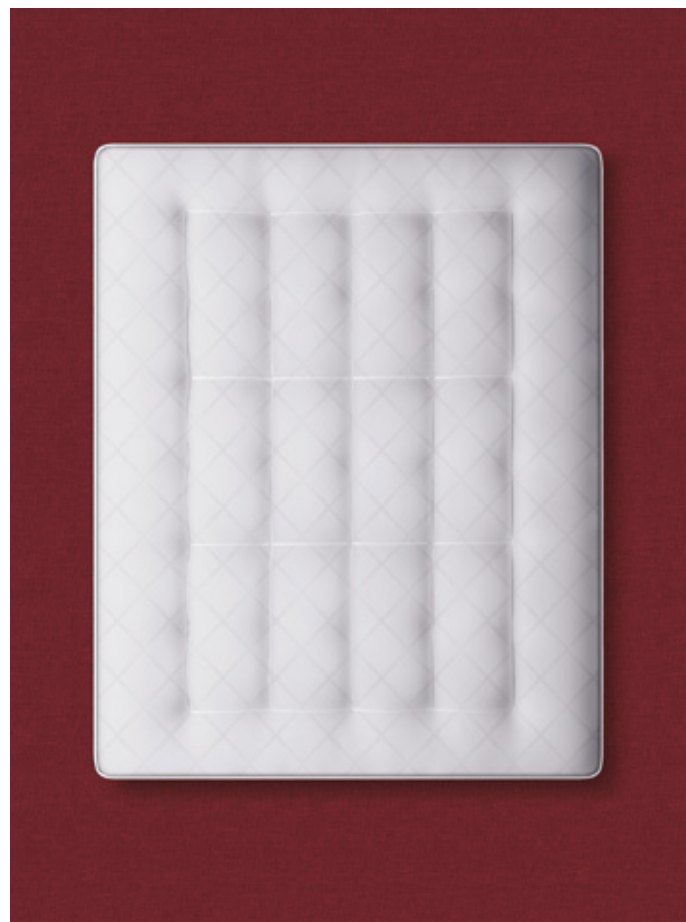

MATELAS IMPÉRIAL CRUISE

L'Impérial Cruise vous offre l'excellent confort des matelas Tréca grâce à sa suspension ensachée Air Spring® dans un design épuré grâce à ses 19 cm de hauteur. Idéal pour sublimer des chambres aux lignes contemporaines comme pour se glisser dans des voiliers ou des yachts.

De Impérial Cruise biedt u het uitstekende comfort van de Treca-matrasen dankzij de Air Spring®-pocketveren met een verfijnd design van 19 cm hoog. Ideaal om slaapkamers met eigentijdse lijnen te sublimeren en om in zeilboten of jachten te gebruiken.

TRECA

PARIS

RELAXATION

Pionnier dans le domaine de la relaxation, Tréca propose deux systèmes de sommiers relaxation exclusifs : le CAD (avec le SuperCad et le Cad3) et le TRÉCAFLEX. Nos sommiers relaxation proposent une suspension totalement dissimulée.

Treca is pionier op het gebied van relaxatie en biedt twee exclusieve systemen voor relaxatiebodems aan: de CAD (met de Supercad en de Cad3) en de TRECAFLEX. Onze relaxatiebodems hebben een volledig verborgen ondersteuning.

Le système TRÉCAFLEX, un brevet de notre maison, vous offre à la fois le soutien des lattes et le confort des ressorts. Ce système se décline en versions 2 ou 3 moteurs, manuel et fixe, tous encastrables et jumelables selon votre envie.

Chaque latte est constituée d'une rangée de ressorts ensachés, comprimés entre un support en bois massif et une latte souple en bois multiplis.

Les lattes étant indépendantes et flexibles, elles procurent un confort homogène sur tout le sommier en fonction de la morphologie de chacun.

Het TRECAFLEX-systeem, gepatenteerd door ons merk, biedt u zowel steun van latten als het comfort van veren. Het is systeem is beschikbaar in een versie met 2 of 3 motoren, een handmatige versie of een vast model. Alle versies zijn in te bouwen en naar wens te combineren. Iedere lat bestaat uit een rij pocketveren, samengedrukt tussen een massief houten steun en een soepele lat van gelamelleerd hout. De latten zijn flexibel en onafhankelijk. Ze zorgen voor een gelijkmatig comfort over de gehele bodem, aansluitend op de vorm van het lichaam.

TRECA

PARIS

TRÉCAFLEX M5.3 & M5.2

Cinq plans de couchage actionnés par deux moteurs (pour le M5.2) et trois moteurs (pour le M5.3) performants et silencieux :

- Télécommande « Bluetooth »
- Trois fonctions de mémoire
- Fonction lampe torche / éclairage de sécurité sous le lit (LED)
- Coupe courant à la prise
- Synchronisation parfaite des deux plans de couchage en version duo
- Fonction domotique en option

TRECAFLEX M5.3 & M5.2: - Vijf slaaphoudingen aangestuurd door twee (voor de M5.2) of drie (voor de M5.3) krachtige en stille motoren:

- *Bluetooth'-afstandsbediening. Drie geheugenfuncties*
- *Zaklampfunctie / veiligheidsverlichting onder het bed (LED)*
- *Schakelaar*
- *Perfekte synchronisatie van de twee slaapgedeeltes in de duo-versie*
- *Optionele domoticafunctie*



TRÉCAFLEX MANUEL

Le système Trécaflex accessible en version de relaxation manuelle, soit l'essentiel de la relaxation en trois plans de couchage.

Het Trecaflex-systeem is beschikbaar in een handmatige versie voor drie verschillende slaaphoudingen.



TRÉCAFLEX BOX

Un lit rangement associé au confort exceptionnel de la suspension Trécaflex. Le plan de couchage disparaît en s'encastant dans la box. Ouverture frontale sans effort grâce à des verins hydrauliques.

Een bed met opbergruimte en het uitzonderlijke comfort van de Trecaflex-ondersteuning. Het slaapvlak verdwijnt in de box. Moeiteloze opening aan de voorzijde dankzij de hydraulische aandrijving.

TRÉCAFLEX FIX

TRÉCAFLEX FIXE vous offre une épaisseur du plan de couchage de 9 cm. Livrés avec 2 pieds Trécaflex ajustables de jumelage. Le cadre disponible en couil TP03 assorti au matelas.

TRECAFLEX FIX biedt u een slaapvlak van 9 cm dik. Geleverd met 2 verstelbare Trecaflex-poten voor een tweepersoonsbed. Het frame is beschikbaar in tijd TP03 passend bij de matras.

TRECA

PARIS



SUPERCAD

Quatre moteurs très silencieux assurent la fluidité de cinq plans de couchage indépendants et vous permettent de trouver votre position idéale. Ses fonctions deviendront vite indispensables à votre bien-être : système travelling (recul du plan de couchage) pour rester proche de la lumière, touches mémoires pour retrouver vos positions favorites, prise domotique, fonctions réveil, horloge et torche, pad de chauffage, synchronisation des lits duo... La technologie s'efface, ne restent que le confort et l'exception.

Supercad: Vier geruisloze motoren zorgen voor een soepele instelling van de vijf onafhankelijke ligvlakken, zodat u uw ideale positie kunt vinden. De fijne functies wilt u al snel niet meer missen: een travelling-systeem (ligvlak gaat achteruit) zodat u dicht bij de verlichting blijft, geheugentoetsen om uw favoriete posities terug te vinden, domoticoets, wekkerfunctie, klok en zaklamp, verwarmingselement, synchronisatie van de duo-bedden... De technologie treedt op de achtergrond zodat u geniet van uitzonderlijk comfort.

CAD3

Le Cad3 avec ses trois moteurs vous permettra d'articuler buste, jambes et pieds dans la position souhaitée. La partie pieds est actionnée par le troisième moteur qui articule l'axe des genoux de façon indépendante et autorise une flexibilité particulière pour les fonctions « chaise » et « décline ».

De Cad3 met drie motoren om uw bovenlichaam, benen en voeten in de gewenste positie te brengen. Het voetengedeelte wordt aangestuurd door de derde motor die de as van de knieën onafhankelijk aanstuurt en zorgt voor flexibel gebruik van de 'zit'- en 'helling'-posities.

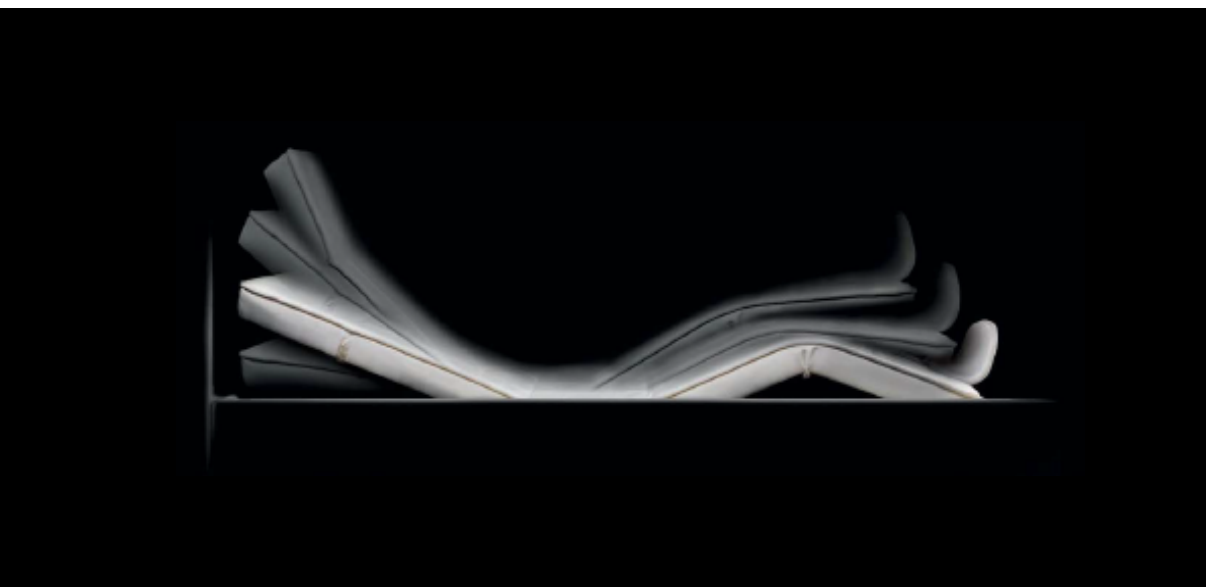

TRECA

PARIS



CHEVET SARAH LAVOINE



LAMPE HORTENSE



POUF COCO



BANC ADONIS

LES ACCESSOIRES

Nos bancs, chevets et poufs recouverts de tissus ont été créés pour s'harmoniser parfaitement avec nos têtes de lit et créer votre ensemble personnalisé !

Pour habiller votre table de chevet et illuminer vos soirées nous vous proposons également une lampe au design sobre et contemporain.

Pour personnaliser votre décoration de chambre, des coussins décorations en deux finitions (passepoil ou volants) et un chemin de lit sont proposés dans le tissu de votre choix ou parmi la liasse Tréca.

ACCESOIRES

Onze banken, nachtkastjes en poefs met een stoffen afwerking passen perfect bij onze hoofdborden. Maak uw eigen combinatie.

Om uw nachtkastje aan te kleden en uw avonden te verlichten, bieden we ook een lamp aan met een sober en eigentijds design.

Om uw kamerdecoratie een persoonlijke toets te geven kan u decoratieve kussens verkrijgen in twee afwerkingen (gebiesd of met volants) en een bedloper in de stof van uw keuze of uit het assortiment van Tréca.



CHEVET JOSÉPHINE

OREILLER

Extrêmement doux, l'oreiller Tréca est composé de 90% de duvet et de 10% de plumettes. Vous offrant un parfait maintien, il est disponible en cinq dimensions et deux confort : ferme et moelleux.

KUSSEN

Tréca kussens zijn uiterst zacht en bestaan uit 90% dons en 10% pluimen. Ze bieden een perfecte ondersteuning en zijn beschikbaar in vijf afmetingen en twee versies: stevig of zacht.



ALESE - PROTÈGE MATELAS

Notre protège-matelas est recommandé pour protéger et garder votre matelas en parfait état. Composé de coton à 100%, il est disponible en plusieurs dimensions.

MATRASBESCHERMER

Onze matrasbeschermers zijn uiterst geschikt om uw matras te beschermen en in perfecte staat te houden. Ze zijn gemaakt van 100% katoen en beschikbaar in meerdere afmetingen.

DRAP HOUSSE

Composé à 100% de coton, notre drap housse est doux, souple et résistant. Il est disponible en 6 coloris et plusieurs dimensions.

HOESLAKEN

Onze hoeslakens zijn gemaakt van 100% katoen, zacht, soepel en sterk. Ze zijn beschikbaar in 6 kleuren en meerdere afmetingen.

TRECA

PARIS



DIFFUSEUR PARFUM D'INTERIEUR
PARFUMVERSPREIDER



BRUME D'OREILLER
BRUME D'OREILLER

LES ACCESSOIRES

Le parfum délicat de la brume d'oreiller Tréca vous emporte dans une nuit pleine de songes. Le diffuseur de parfum sublimerait votre pièce de sa fragrance Tréca.

De subtiele geur van brume d'oreiller van Tréca neemt je mee op een nachtelijke reis vol dromen. De geurverspreider geeft een sublieme toets aan uw kamer dankzij het Tréca parfum.

Je suis le rêve, la douceur du lit,
là où, coupé du monde, vous sombrez
dans un océan de songes, là où l'irréel
est la seule réalité, où le temps perd son cours,
et où vous vous abandonnez à une chute
délicieusement lente.

Je suis le soir, quand les yeux fatiguent
et le corps se relâche. Laissez-vous emporter
par ma fragrance, un élixir né en France,
spécialement pensé pour vous faire découvrir
le savoir-dormir de qualité,
le savoir-dormir TRÉCA.

*Ik ben het zachte bed waarin u, afgezonderd van de wereld,
in een oceaan van dromen terechtkomt, waar het onwerkelijke
werkelijkheid wordt, waar de tijd stilstaat en waar u langzaam en
zachtjes wegzinkt. Ik ben de avond, als uw ogen moe worden en het
lichaam zich ontspant. Laat u meevoeren door mijn geur, een Frans
elixier, speciaal ontwikkeld om u een geweldige nachtrust te
bezorgen, met de expertise van TRECA.*

TRECA

PARIS

COLLECTION COUTURE MATELAS *Matrassen*

☺ mi-ferme / *soft*

☺☺ ferme / *medium*

☺☺☺ très ferme / *firm*

☺☺☺☺ extra-ferme / *extra-firm*

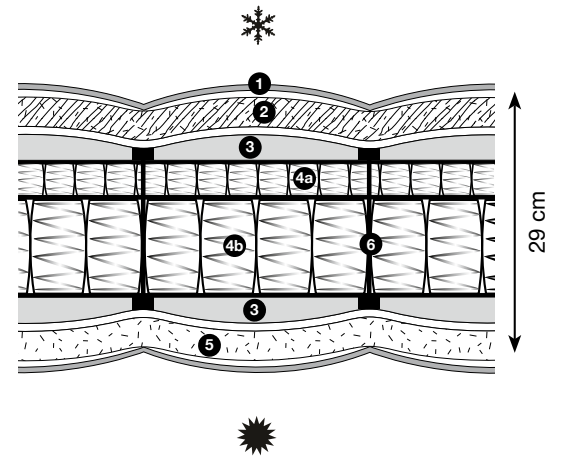
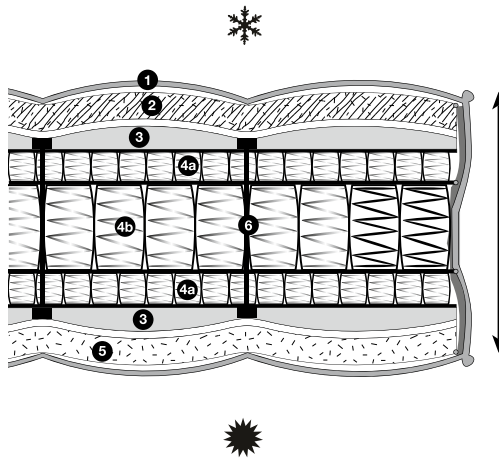
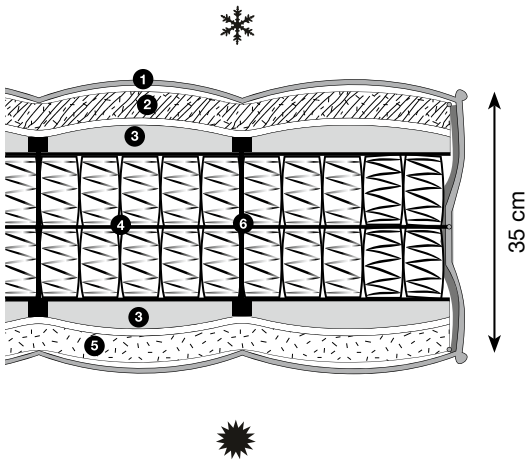

APOGEE

☺ - ☺☺ - ☺☺☺

1. Coutil
1. *tijk*

2. Climatique face hiver : Alpaga Royal 1,2 kg/m²
2. *winterzijde: koninkelijk alpage 1,2 kg/m²*

3. Enrobage Talalay® 4 cm
3. *afdeklaag Talalay® 4 cm*

4. Double suspension ressorts ensachés cretonne
4. *dubbele pocket vering in katoen*

5. Climatique face été : laine Mérinos d'Arles 1,2 kg/m²
5. *zomerzijde: merinos wol van Arles 1,2 kg/m²*

6. Capitonage intégral / latéral Tréca Paris
6. *Treca paris capitonnering*
laterale Treca Paris capitonnering

LOUANGE

☺ - ☺☺ - ☺☺☺

1. Coutil
1. *tijk*

2. Climatique face hiver : Baby Camel 1,2 kg/m²
2. *winterzijde: Baby Camel 1,2 kg/m²*

3. Enrobage Talalay® 4 cm
3. *afdeklaag Talalay® 4 cm*

4. Suspension :
a) mini ressorts ensachés cretonne
b) ressorts ensachés cretonne
4. *ophanging:*
a) *mini katoen pocketveren*
b) *katoen pocketveren*

5. Climatique face été : soie 1,2 kg/m²
5. *zomerzijde: zijde 1,2 kg/m²*

6. Capitonage intégral / latéral Tréca Paris
6. *Treca Paris capitonnering*
laterale Treca Paris capitonnering

ELOGE

☺ - ☺☺ - ☺☺☺

1. Coutil
1. *tijk*

2. Climatique face hiver : Baby Lama 1,2 kg/m²
2. *winterzijde: Baby Lama 1,2 kg/m²*

3. Enrobage Talalay® 4 cm
3. *afdeklaag Talalay® 4 cm*

4. Suspension :
a) mini ressorts ensachés cretonne
b) ressorts ensachés cretonne
4. *ophanging:*
a) *mini katoen pocketveren*
b) *katoen pocketveren*

5. Climatique face été : Lin français 1,2 kg/m²
5. *zomerzijde: Frans linnen 1,2 kg/m²*

6. Capitonage intégral
6. *Treca paris capitonnering*

COLLECTION PARIS
MATELAS
Matrassen

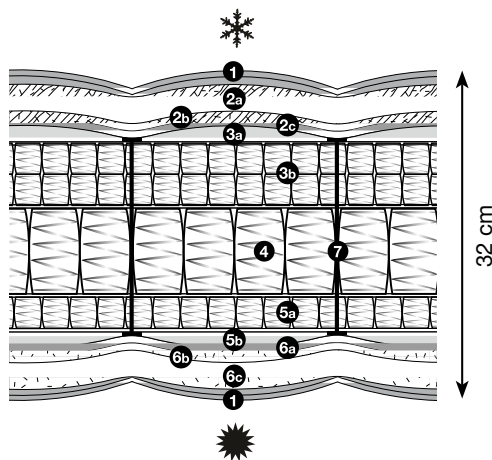

PARIS ISTANBUL

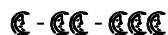

1. Coutil

1. tijd

2. Climatique face hiver :

- a) cachemire et microfibre 400 g/m²
- b) lin/soie/cachemire 100 g/m²
- c) foam complex

2. Winterzijde:

- a) kasjmier en microvezel 400 g/m²
- b) Linnen/Zijde/Kasjmier 100 g/m²
- c) foam complex

3. Enrobage face hiver :

- a) VHX 15 mm

b) double suspension petits ressorts ensachés

3. Bekleding winterzijde:

- a) VHX 15 mm
- b) dubbele ophanging kleine pocketveren

4. Suspension petits ressorts ensachés

4. Pocketveren ophanging

5. Enrobage face été :

- a) VHX 15 mm

b) double suspension petits ressorts ensachés

5. Bekleding zomerzijde :

- a) VHX 15 mm
- b) ophanging kleine pocketveren

6. Climatique face été :

- c) soie et microfibre 600 g/m²
- b) lin/soie/cachemire 100 g/m²
- a) foam complex

- 6. Zomerzijde :
- c) zijde en microvezel 600 g/m²
- b) Linnen/Zijde/Kasjmier 100 g/m²
- a) foam complex

7. Capitonnage intérieur Tréca Paris

7. Treca Paris capitonnering

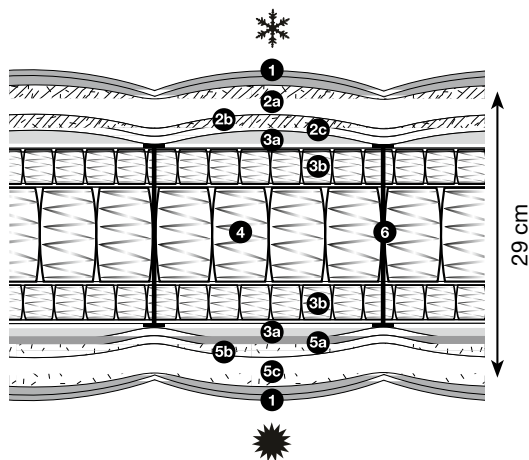

PARIS VIENNE-VENISE



1. Coutil

1. tijd

2. Climatique face hiver :

- a) laine de chameau et microfibre 400 g/m²
- b) lin/soie/cachemire 100 g/m²
- c) foam complex

2. Winterzijde :

- a) kamelenwol en microvezel 400 g/m²
- b) Linnen/Zijde/Kasjmier 100 g/m²
- c) foam complex

3. Enrobage :

- a) foam complex 15 mm

b) suspension petits ressorts ensachés

3. Bekleding :

- a) foam complex 15 mm
- b) ophanging van kleine pocketveren

4. Suspension petits ressorts ensachés

4. Pocketveren ophanging

5. Enrobage face été :

- a) lin et microfibre 400 g/m²
- b) lin/soie/cachemire 100 g/m²
- c) foam complex

5. Zomerzijde :

- a) linnen en microvezel 400 g/m²
- b) Linnen/Zijde/Kasjmier 100 g/m²
- c) foam complex

6. Capitonnage intérieur Tréca Paris

6. Treca Paris capitonnering

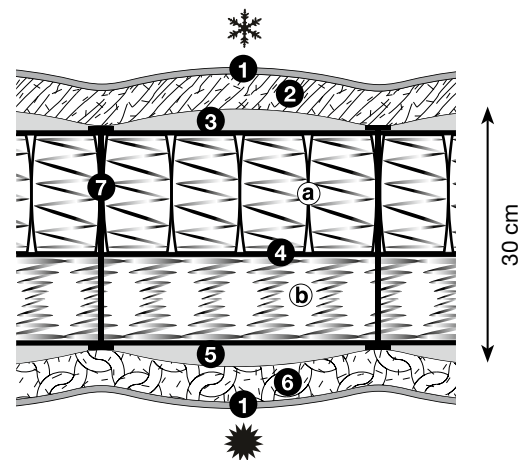

PARIS BUDAPEST



1. Coutil

1. tijd

2. Climatique face hiver :

- a) laine de chameau 400 g/m²
- b) lin/soie/cachemire 100 g/m²
- c) ouate hypoallergénique 200 g/m²

2. Winterzijde :

- a) kamelenwol 400 g/m²
- b) Linnen/Zijde/Kasjmier 100 g/m²
- c) hypoallergeen Microvezel 200 g/m²

3. Enrobage face hiver :

- Softcare 1,5 cm

3. Bekleding Winterzijde :

- Softcare 1,5 cm

4. Suspension fusion :

- a) ressorts ensachés
- b) ressorts libres

4. Ophanging Fusion :

- a) Pocketveren
- b) Biconische veren

5. Enrobage face été :

- Softcare 1,5 cm

5. Bekleding Zomerzijde :

- Softcare 1,5 cm

6. Climatique face été :

- c) ouate de polyester et de lin 400 g/m²
- b) lin/soie/cachemire 100 g/m²
- a) ouate hypoallergénique 200 g/m²

6. Zomerzijde :

- c) Microvezel en linnen 400 g/m²
- b) Linnen/Zijde/Kasjmier 100 g/m²
- a) hypoallergeen Microvezel 200 g/m²

7. Capitonnage intérieur Tréca Paris

7. Treca Paris capitonnering

TRECA

PARIS

COLLECTION PLATINUM LIGNE ESSENTIEL MATELAS *Matrassen*

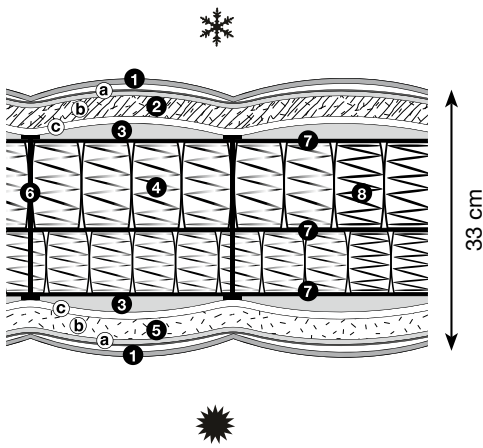

ESSENTIEL



1. Coutil
1. *tijk*

2. Climatique face hiver :
a) aiguilleté de cachemire et soie
b) soie et microfibre 600 g/m²
c) foam complex 9 mm et laine 500 g/m²
2. *winterzijde :*
a) vastgestikt met kasjmier en zijde
b) zijde en microfibre 600 g/m²
c) foam complex 9 mm en wol 500 g/m²

3. Enrobage :
a) VHX 30 mm
b) soie et microfibre 600 g/m²
3. *bekleding :*
a) VHX 30 mm
b) zijde en microfibre 600 g/m²

4. Double suspension à ressorts ensachés
4. *dubbele vering met pocketveren*

5. Climatique face été :
c) foam complex 9 mm et coton 400 g/m²
b) soie et microfibre 600 g/m²
a) aiguilleté de lin et soie
5. *zomerzijde :*
c) foam complex 9 mm en katoen 400 g/m²
b) microfibre 600 g/m²
a) vastgestikt met linnen en zijde

6. Capitonnage intégral Tréca Paris
6. *Treca Paris volledige capitonnering*

7. Cadre métallique de maintien
7. *metalen stevigheidskader*

8. Bords renforcés
8. *verstevigde boorden*

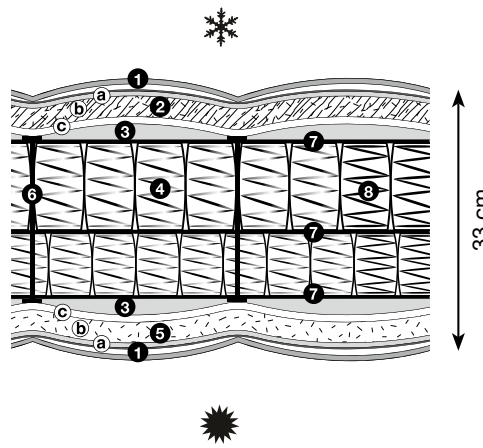

ESSENTIEL



1. Coutil
1. *tijk*

2. Climatique face hiver :
a) aiguilleté de cachemire et soie
b) laine de chameau 400 g/m²
c) foam complex 9 mm et ouate 200 g/m²
2. *winterzijde :*
a) vastgestikt met kasjmier en zijde
b) kamelenwol 400 g/m²
c) foam complex 9 mm en watten 200 g/m²

3. Enrobage :
a) face hiver : laine de chameau 400 g/m²
b) face été : viscose de bambou 400 g/m²
3. *bekleding :*
a) winterzijde: kamelenwol 400 g/m²
b) zomerzijde: bamboevezel 400 g/m²

4. Double suspension à ressorts ensachés
4. *dubbele vering met pocketveren*

5. Climatique face été :
c) foam complex 9 mm et ouate 200 g/m²
b) viscose de bambou 400 g/m²
a) aiguilleté de lin et soie
5. *zomerzijde :*
c) foam complex 9 mm en watten 200 g/m²
b) bamboevezel 400 g/m²
a) vastgestikt met linnen en zijde

6. Capitonnage intégral Tréca Paris
6. *Treca Paris volledige capitonnering*

7. Cadre métallique de maintien
7. *metalen stevigheidskader*

8. Bords renforcés
8. *verstevigde boorden*

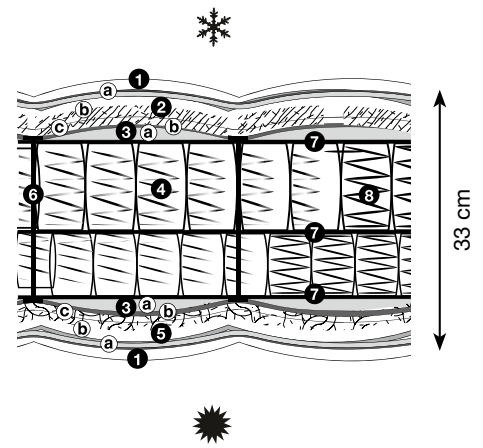

ESSENTIEL



1. Coutil
1. *tijk*

2. Climatique face hiver :
a) aiguilleté de cachemire et soie
b) cachemire et microfibre 400 g/m²
c) foam complex 9 mm et ouate 200 g/m²
2. *winterzijde :*
a) vastgestikt met kasjmier en zijde
b) kasjmier en microfibre 400 g/m²
c) foam complex 9 mm en watten 200 g/m²

3. Enrobage :
a) faces été/hiver : crin de cheval et laine
b) foam complex 15 mm
3. *bekleding :*
a) zomer/winterzijde : paardehaar en wol
b) foam complex 15 mm

4. Double suspension à ressorts ensachés
4. *dubbele vering met pocketveren*

5. Climatique face été :
c) foam complex 9 mm et ouate 200 g/m²
b) lin et microfibre 400 g/m²
a) aiguilleté de lin et soie
5. *zomerzijde :*
c) foam complex 9 mm en watten 200 g/m²
b) linnen en microfibre 400 g/m²
a) vastgestikt met linnen en zijde

6. Capitonnage intégral Tréca Paris
6. *Treca Paris volledige capitonnering*

7. Cadre métallique de maintien
7. *metalen stevigheidskader*

8. Bords renforcés
8. *verstevigde boorden*

COLLECTION PLATINUM
LIGNE INITIAL
MATELAS
Matrassen

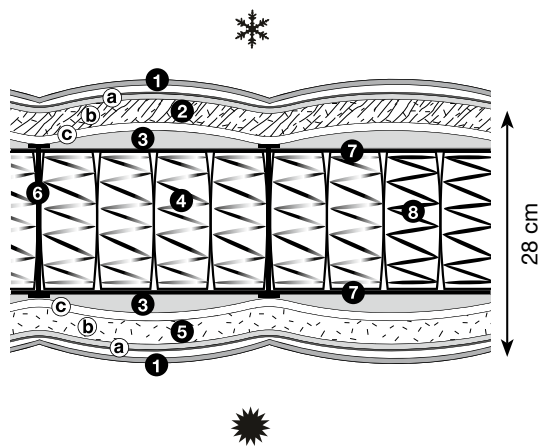

INITIAL



1. Coutil
1. tijd

2. Climatique face hiver :

- a) aiguilleté de cachemire et soie
- b) soie et microfibre 600 g/m²
- c) foam complex 9 mm et laine 500 g/m²

2. winterzijde :

- a) vastgestikt met kasjmier en zijde
- b) zijde en microfibre 600 g/m²
- c) foam complex 9 mm en wol 500 g/m²

3. Enrobage :

- a) VHX 30 mm
- b) soie et microfibre 600 g/m²

3. bekleding :

- a) VHX 30 mm
- b) zijde en microfibre 600 g/m²

4. Suspension traditionnelle Treca Paris à ressorts ensachés (275 /m²)

4. traditionele ophanging Treca Paris met pocketveren (275/m²)

5. Climatique face été :

- c) foam complex 9 mm et coton 400 g/m²
- b) soie et microfibre 600 g/m²
- a) aiguilleté de lin et soie

5. zomerzijde :

- c) foam complex 9 mm en katoen 400 g/m²
- b) zijde en microfibre 600 g/m²
- a) vastgestikt met linnen en zijde

6. Capitonnage intégral Tréca Paris

6. Treca Paris volledige capitonnering

7. Cadre métallique de maintien

7. metalen stevigheidskader

8. Bords renforcés

8. verstevigde boorden

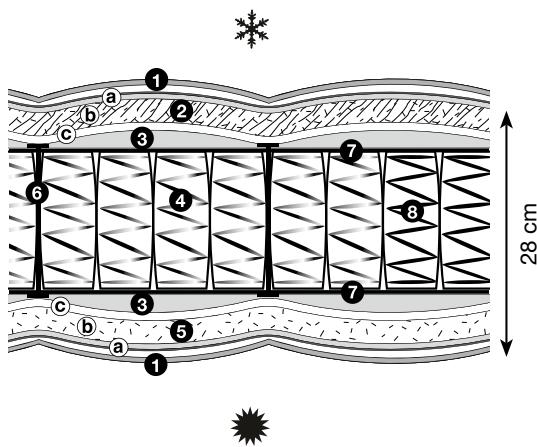

INITIAL



1. Coutil
1. tijd

2. Climatique face hiver :

- a) aiguilleté de cachemire et soie
- b) laine de chameau et microfibre 400 g/m²
- c) foam complex 9 mm et ouate 200 g/m²

2. winterzijde :

- a) vastgestikt met kasjmier en zijde
- b) kamelenwol en microfibre 400 g/m²
- c) foam complex 9 mm en watten 200 g/m²

3. Enrobage latex 40 mm/face

3. latex bekleding 40 mm/zijde

4. Suspension traditionnelle Treca Paris à ressorts ensachés (329 /m²)

4. traditionele ophanging Treca Paris met pocketveren (329 /m²)

5. Climatique face été :

- c) foam complex 9 mm et ouate 200 g/m²
- b) viscose de bambou et microfibre 400 g/m²
- a) aiguilleté de lin et soie

5. zomerzijde :

- c) foam complex 9 mm en watten 200 g/m²
- b) bamboe- en microfibre 400 g/m²
- a) vastgestikt met linnen en zijde

6. Capitonnage intégral Tréca Paris

6. Treca Paris volledige capitonnering

7. Cadre métallique de maintien

7. metalen stevigheidskader

8. Bords renforcés

8. verstevigde boorden

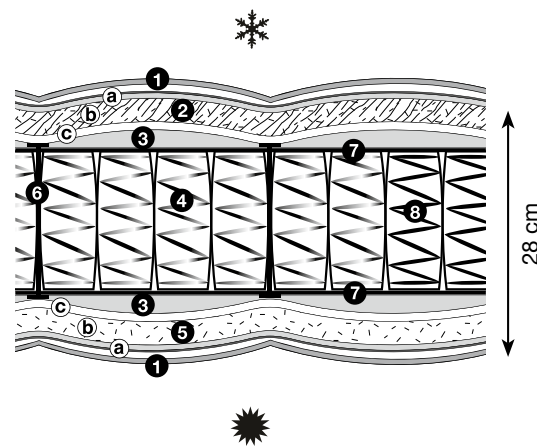

INITIAL



1. Coutil
1. tijd

2. Climatique face hiver :

- a) aiguilleté de cachemire et soie
- b) cachemire et microfibre 400 g/m²
- c) foam complex 9 mm et ouate 200 g/m²

2. winterzijde :

- a) vastgestikt met kasjmier en zijde
- b) kasjmier en microfibre 400 g/m²
- c) foam complex 9 mm en watten 200 g/m²

3. Enrobage :

- a) faces été/hiver : crin de cheval et laine
- b) foam complex 9 mm

3. bekleding :

- a) zomer-/winterzijde : paardenhaar en wol
- b) foam complex 9 mm

4. suspension traditionnelle Treca Interiors Paris à ressorts ensachés (329 /m²)

4. traditionele ophanging Treca Interiors Paris met pocketve (329 /m²)

5. Climatique face été :

- c) foam complex 9 mm et ouate 200 g/m²
- b) lin et microfibre 400 g/m²
- a) aiguilleté de lin et soie

5. zomerzijde :

- c) foam complex 9 mm en watten 200 g/m²
- b) linnen en microfibre 400 g/m²
- a) vastgestikt met linnen en zijde

6. Capitonnage intégral Tréca Paris

6. Treca Paris volledige capitonnering

7. Cadre métallique de maintien

7. metalen stevigheidskader

8. Bords renforcés

8. verstevigde boorden

COLLECTION PLATINUM
LIGNE SILHOUETTE
MATELAS
Matrassen

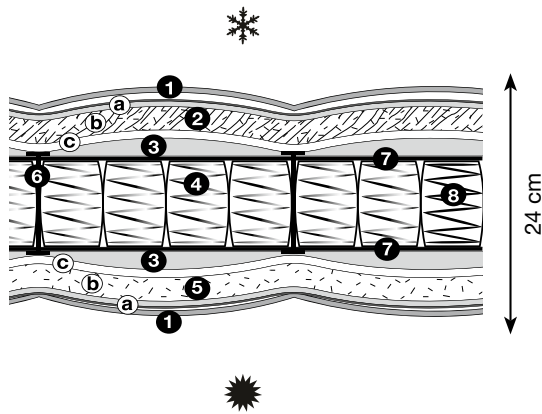

SILHOUETTE



1. Coutil
1. tijd

2. Climatique face hiver :

- a) aiguilleté de cachemire et soie
- b) laine de chameau et microfibre 400 g/m²
- c) foam complex 9 mm et ouate 200 g/m²

2. winterzijde :

- a) vastgestikt met kasjmier en zijde
- b) kamelenwol en microfibre 400 g/m²
- c) foam complex 9 mm en watten 200 g/m²

3. Enrobage latex 20 mm/face

3. latex bekleding 20 mm/zijde

4. Suspension traditionnelle Treca Paris
à ressorts ensachés (241/m²)

4. traditionele ophanging Treca Paris
met pocketveren (241/m²)

5. Climatique face été :

- c) foam complex 9 mm et ouate 200 g/m²
- b) viscose de bambou et microfibre 400 g/m²
- a) aiguilleté de lin et soie

5. zomerzijde :

- c) foam complex 9 mm en watten 200 g/m²
- b) bamboe- en microfibre 400 g/m²
- a) vastgestikt met linnen en zijde

6. Capitonnage intégral Tréca Paris

6. Treca Paris volledige capitonnering

7. Cadre métallique de maintien

7. metalen stevigheidskader

8. Bords renforcés

8. verstevigde boorden

COLLECTION IMPÉRIAL
MATELAS
Matrassen

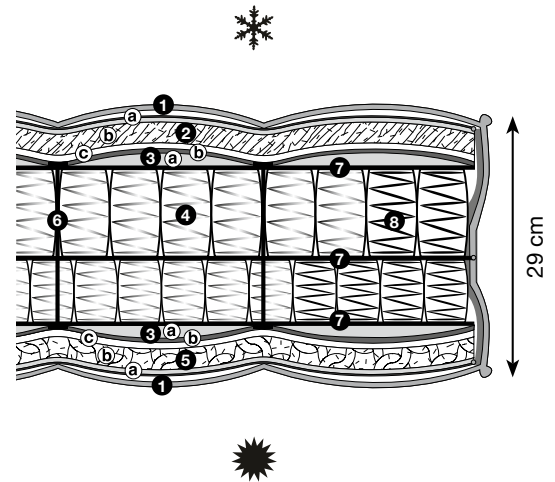

IMPÉRIAL PULLMAN PRESTIGE



1. Coutil
1. tijd

2. face hiver :

- a) aiguilleté de cachemire et soie
- b) laine 1 000 g/m²
- c) foam complex - 18 mm
- d) foam 15 mm
- e) feutre thermollé

2. winterzijde :

- a) mix van kasjmier en zijde
- b) wol 1000 g/m²
- c) foam complex 18 mm
- d) foam 15 mm
- e) thermisch vilt

3. Double suspension libre Pullman

3. Pullman dubbele bicone vrije
ophanging (252/m²)

4. face été :

- d) feutre thermollé
- c) foam complex - 18 mm
- b) coton blanc - 1 200 g/m²

4. zomerzijde:

- d) thermisch vilt
- c) foam complex 18 mm
- b) wit katoen 1200 g/m²

5. Capitonnage interieur Tréca Paris

5. Treca Paris capitonnering

COLLECTION IMPÉRIAL
MATELAS
Matrassen

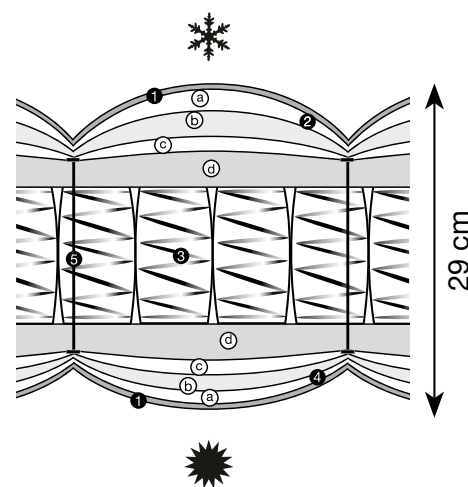
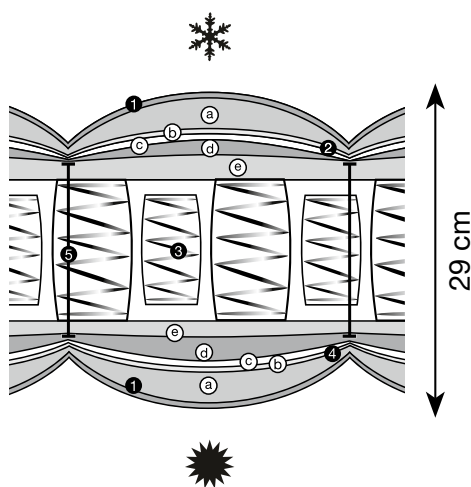
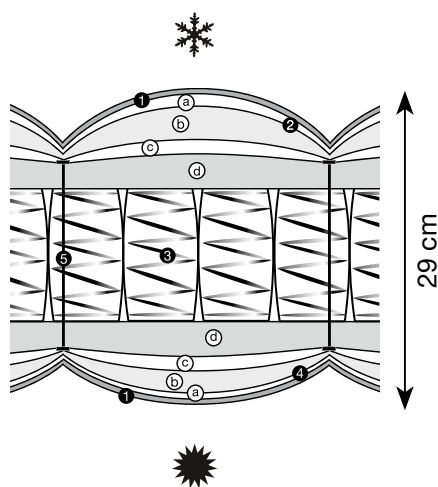

IMPÉRIAL AIR SPRING PRESTIGE

€ - €€ - €€€ - €€€€

1. Coutil
1. tijk

2. face hiver :

- a) aiguilleté de cachemire et soie
- b) laine 1 000 g/m²
- c) foam complex - 18 mm
- d) latex 2 x 20 mm

2. winterzijde :

- a) mix van kasjmier en zijde
- b) wol 1000 g/m²
- c) foam complex 18 mm
- d) latex 2 x 20 mm

3. Suspension ressorts ensachés acier
haute limite élastique

3. ophanging met stalen pocketveren
hoge rekgrens

4. face été :

- d) latex 2 x 20 mm
- c) foam complex 18 mm
- b) coton blanc 1200 g/m²
- a) aiguilleté de lin et soie

4. zomerzijde :

- d) latex 2 x 20 mm
- c) foam complex 18 mm
- b) mix van wit katoen 1200 g/m²
- a) mix van linnen en zijde

5. Capitonnage interieur Tréca Paris

5. Treca Paris capitonnering

IMPÉRIAL CORPUS PRESTIGE

€ - €€ - €€€

1. Coutil
1. tijk

2. face hiver :

- a) phyto-biolaine 500 g/m²
- b) ouate hypoallergénique 200 g/m²
- c) foam complex 9 mm
- d) Climawatt 400 g/m²
- e) VHX 30 mm

2. winterzijde :

- a) Fyto-Biowol 500 g/m²
- b) hypoallergische vezels 200g/m²
- c) foam complex 9 mm
- d) Climawatt 400 g/m²
- e) VHX 30 mm

3. Suspension ressorts ensachés acier
haute limite élastique

3. ophanging met stalen pocketveren
hoge rekgrens

4. face été :

- d) VHX 15 mm
- c) ouate et [®]ingeo 900 g/m²
- c) foam complex 9mm
- b) ouate hypoallergénique 200 g/m²
- a) coton blanc 400 g/m²

4. zomerzijde :

- d) vezels en [®]ingeo 900 g/m²
- c) foam complex 9mm
- b) hypoallergische vezels 200 g/m²
- a) mix van wit katoen 400 g/m²

5. Capitonnage interieur Tréca Paris

5. Treca Paris capitonnering

IMPÉRIAL SYMBIOSE PRESTIGE

€ - €€ - €€€

1. Coutil
1. tijk

2. face hiver :

- a) phyto-biolaine 500 g/m²
- b) phyto-biolaine 500 g/m²
- c) foam complex - 9 mm
- d) latex Talalay® 2x20mm

2. winterzijde :

- a) Fyto-Biowol 500 g/m²
- b) Fyto-Biowol 500 g/m²
- c) foam complex 9 mm
- d) latex Talalay® 2x20mm

3. Suspension ressorts ensachés acier
haute limite élastique

3. ophanging met stalen pocketveren
hoge rekgrens

4. face été :

- d) latex Talalay® 2x20mm
- c) foam complex 9 mm
- b) coton 400 g/m²
- a) coton 400 g/m²

4. zomerzijde :

- d) latex Talalay® 2x20mm
- c) foam complex 9 mm
- b) Katoen 400 g/m²
- a) Katoen 400 g/m²

5. Capitonnage interieur Tréca Paris

5. Treca Paris capitonnering

TRECA

PARIS

COLLECTION IMPÉRIAL MATELAS *Matrassen*

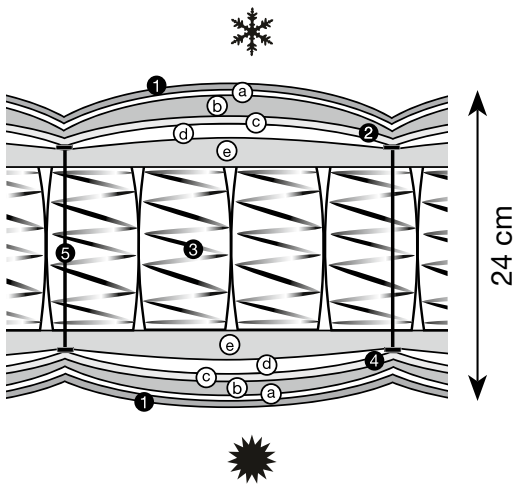

IMPÉRIAL AIR SPRING ÉLYSÉE

€ - €€ - €€€

1. Coutil
1. tijd

2. face hiver :

- a) aiguilleté de cachemire et soie
- b) laine 500 g/m²
- c) ouate hypoallergénique 200 g/m²
- d) foam complex 9 mm
- e) latex 20 mm

2. winterzijde:

- a) mix van kasjmier en zijde
- b) wol 500 g/m²
- c) hypoallergische vezels 200 g/m²
- d) foam complex 9 mm
- e) latex 20 mm

3. Suspension ressorts ensachés acier
haute limite élastique

3. ophanging met thermisch behandelde biconische veren

4. face été :

- d) latex 20 mm
 - c) ouate hypoallergénique 200 g/m²
 - b) coton blanc 800 g/m²
 - a) aiguilleté de lin et soie
4. zomerzijde :
- e) latex 20 mm
 - d) foam complex 9 mm
 - c) hypoallergische vezels 200 g/m²
 - b) wit katoen 800 g/m²
 - a) mix van linnen en zijde

5. Capitonnage interieur Tréca Paris
5. Treca Paris capitonnering

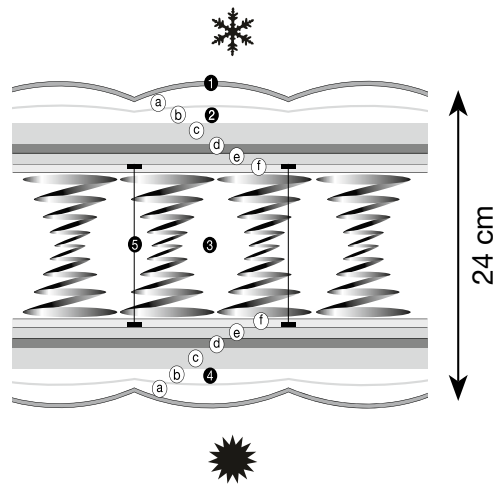

IMPÉRIAL PULLMAN CLUB

€ - €€ - €€€

1. Coutil
1. tijd

2. face hiver :

- a) aiguilleté de cachemire et soie
- b) laine 500 g/m²
- c) foam complex - 18 mm
- d) laine 500 g/m²
- e) foam complex 9 mm
- f) feutre thermolié

2. winterzijde :

- a) mix van linnen en zijde
- b) mix van wit katoen 500 g/m²
- c) foam complex 18 mm
- d) mix van wit katoen 500 g/m²
- e) foam complex 9 mm
- f) vilt

3. suspension ressorts biconiques
3. thermisch behandelde biconische veren

4. face été :

- f) feutre thermolié
 - e) foam complex 9 mm
 - d) laine 500 g/m²
 - c) foam complex 18 mm
 - b) coton blanc 400 g/m²
 - a) aiguilleté de lin et soie
4. zomerzijde :
- f) vilt
 - e) foam complex 9 mm
 - d) mix van wit katoen 500 g/m²
 - c) foam complex 18 mm
 - b) mix van wit katoen 400 g/m²
 - a) mix van linnen en zijde

5. Capitonnage interieur Tréca Paris
5. Treca Paris capitonnering

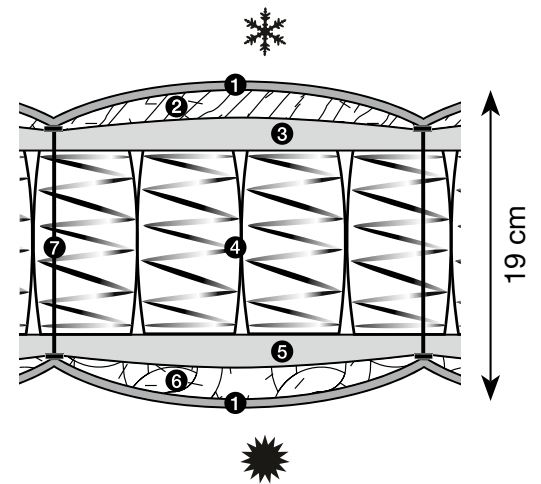

IMPÉRIAL CRUISE

€€

1. Coutil
1. tijd

- 2. Climatique face hiver : laine 500 g/m², ouate hypoallergénique 200 g/m²
- 2. winterzijde: wol 500 g/m², hypoallergeen Microvezel 200 g/m²

3. Enrobage face hiver : Softcare 1,5 cm
3. bekleding Winterzijde: Softcare 1,5 cm

4. Ressorts ensachés
4. biconische veren

5. Enrobage face été : Softcare 1,5 cm
5. bekleding Zomerzijde: Softcare 1,5 cm

6. Climatique face été : coton 400 g/m², Ouate hypoallergénique 200 g/m²- 6. zomerzijde: katoen 400 g/m², hypoallergeen Microvezel 200 g/m²

7. Capitonnage intégral Tréca Paris
7. Treca Paris capitonnering

L'ART DE LA CHAMBRE

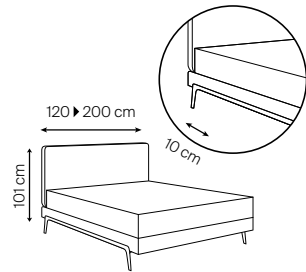

ADONIS
Design Andreas Weber

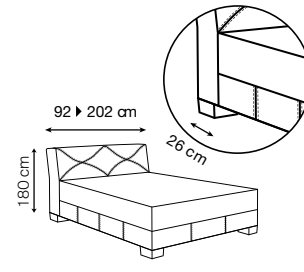

BRUXELLES
Design Andreas Weber

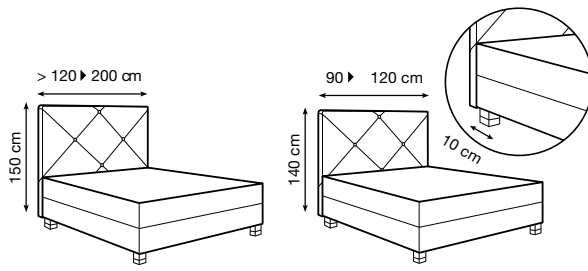

CARAT
Design Annette Lang

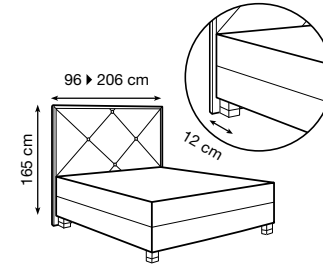

CARAT BRUT
Design Annette Lang

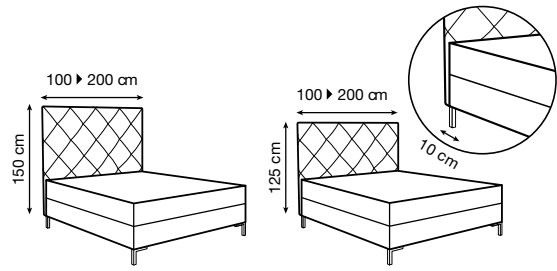

CHLOE
Design Annette Lang

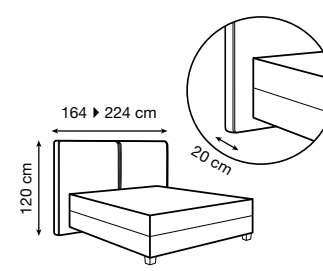

CLUB
Design Andreas Weber

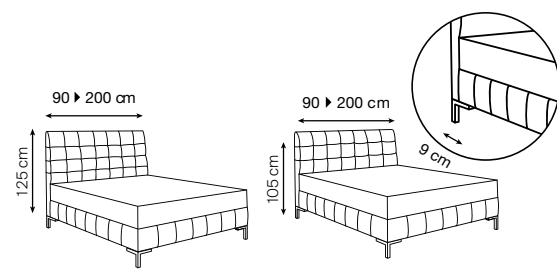

COLETTE
Design Annette Lang

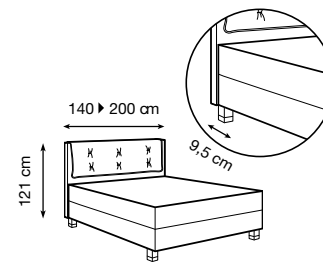

COSY
Design Tréca Paris

TRECA

PARIS

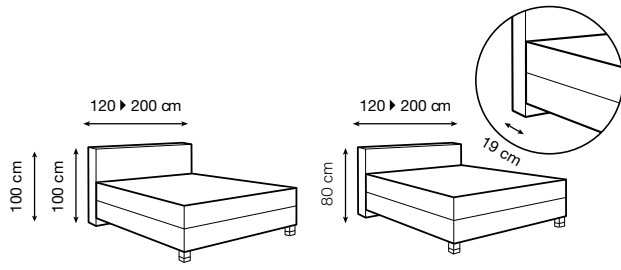

CUBE
Design Tréca Paris

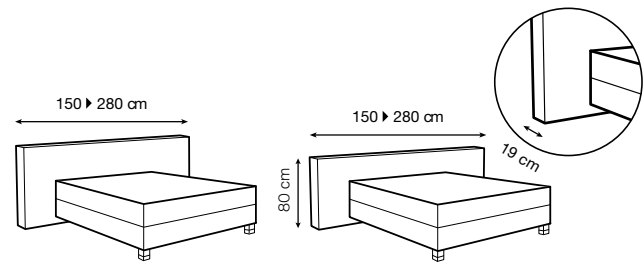

CUBE WIDE
Design Tréca Paris

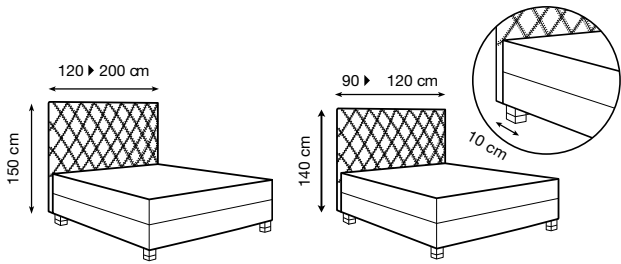

DIAMANT
Design Annette Lang

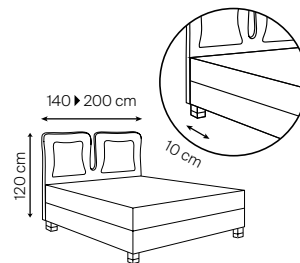

DOUBLE JEU
Design Christian Lacroix

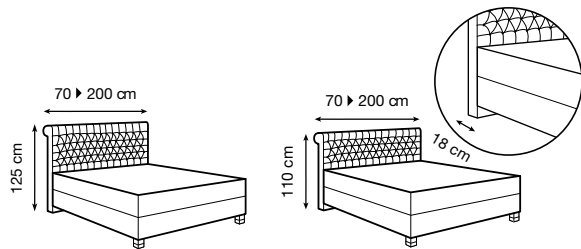

ETOILE CAPITONNE
Design Tréca Paris

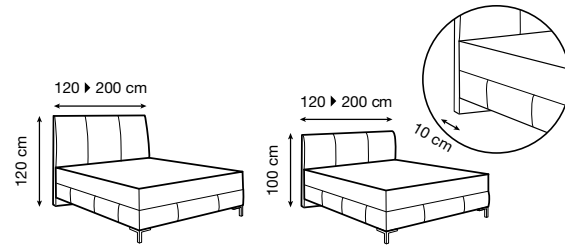

KATE
Design Annette Lang

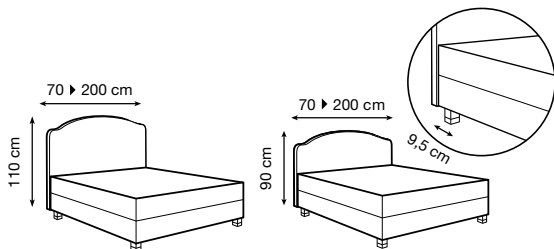

LOUIS XV
Design Tréca Paris

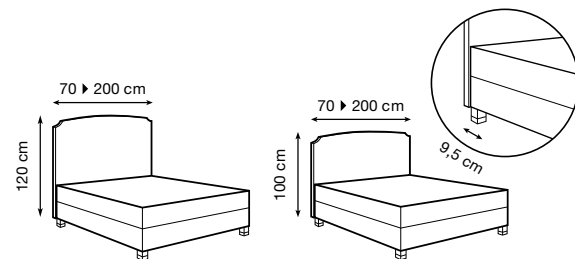

LOUIS XVI
Design Tréca Paris

L'ART DE LA CHAMBRE

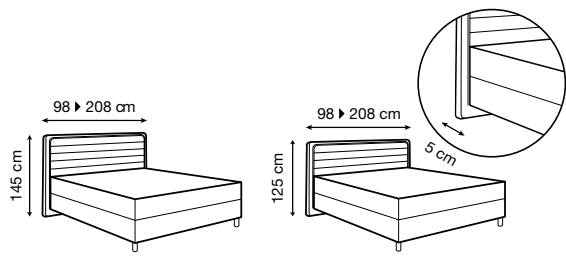

LOUNGE
Design Andreas Weber

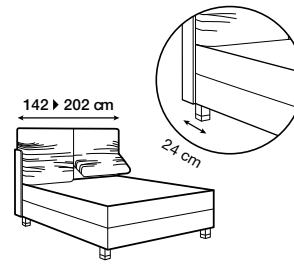

MELLOW
Studio Hoffmann Kahleyss Design

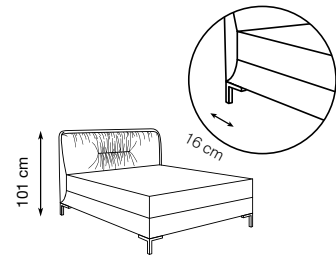

MADELEINE
Design Hoffmann Kahleyss

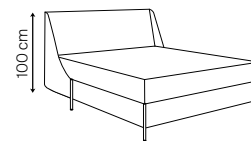

MARGOT
Design Quaglio Simonelli

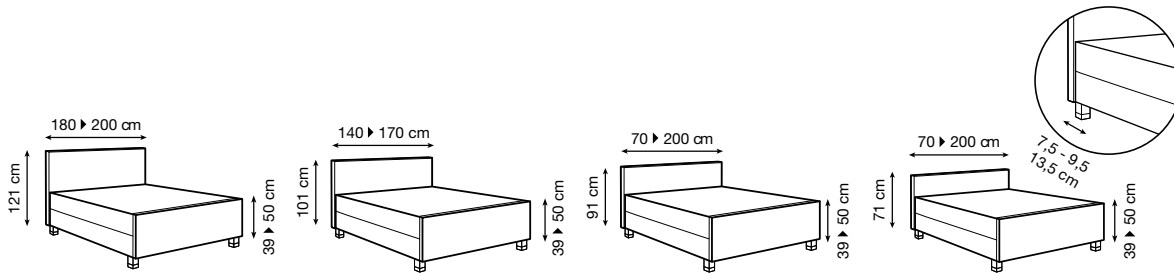

MODERNE
Design Tréca Paris

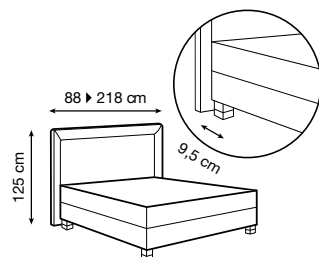

MONTE-CARLO
Design Tréca Paris

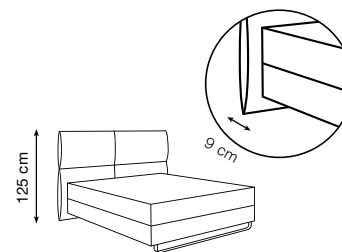

PORTOFINO
Design Quaglio Simonelli

TRECA

PARIS

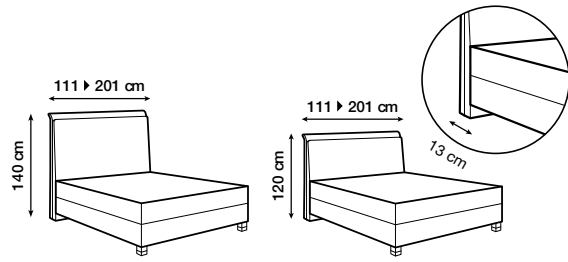

SAINT GERMAIN
Design Mathilde Brétillot

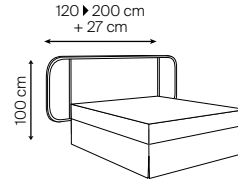

SARAH LAVOINE
Design Maison Sarah Lavoine

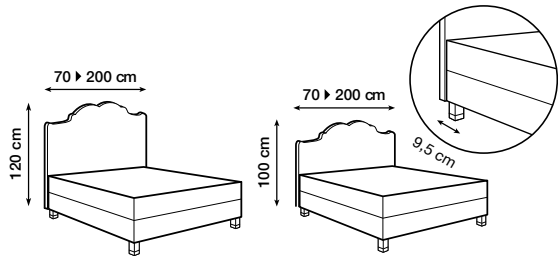

VERSAILLES
Design Tréca Paris

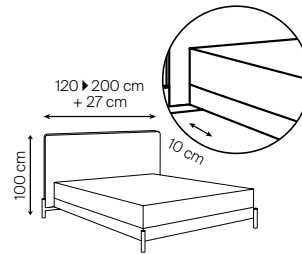

VICTOIRE
Design Quaglio Simonelli

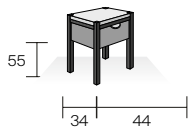

SARAH
Design Maison Sarah Lavoine

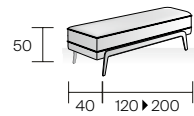

ADONIS
Design Annette Lang

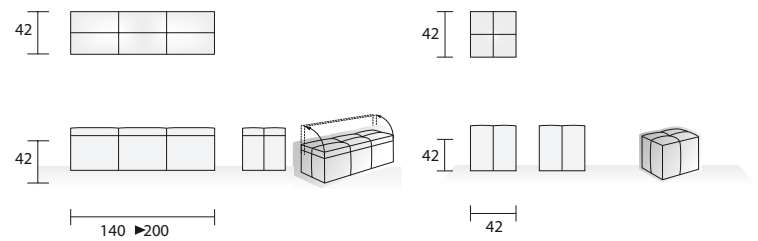

COCO
Design Annette Lang

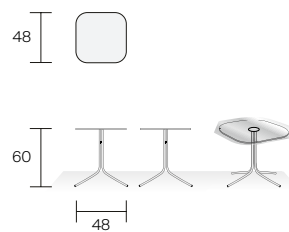

JOSÉPHINE
Design Annette Lang

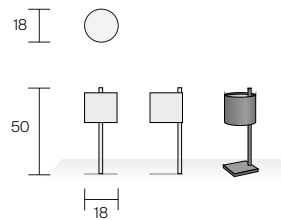

HORTENSE
Design Annette Lang

NOS PIEDS
ONZE POTEN

Partie intégrante du design final de nos lits, un choix important et varié de pieds est proposé : métal ou bois, formes classiques ou contemporaines, coloris différents (quelques exemples ci-contre), le tout en plusieurs hauteurs.

Om uw bed compleet te maken bieden we een ruime keuze aan poten: van metaal of hout, klassiek of modern gevormd, in verschillende kleuren (zie voorbeelden hiernaast), en dat allemaal in verschillende hoogtes.

BLOCK CHROME

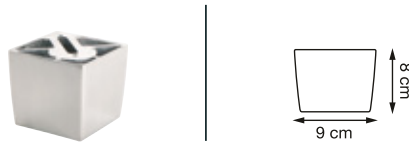

BRUXELLES

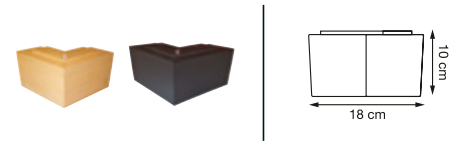

COLETTE



CYLINDRE ZYLINDER

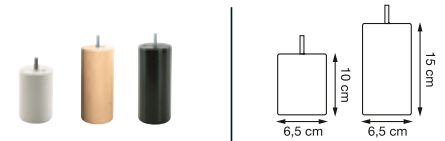

EQUERRE BLOCKFUB

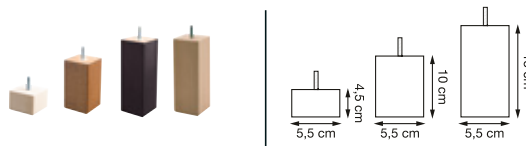

ROLL CAD

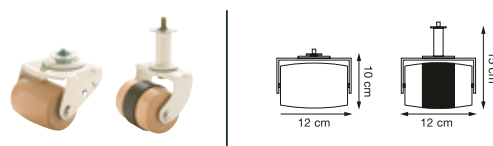

NEW SQUARE

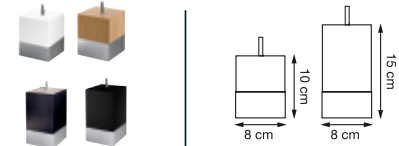

BAR CHROME

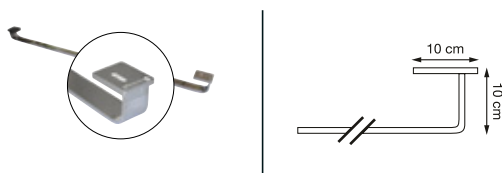

CUBE



ROLL OFF-SET



LOUIS XVI

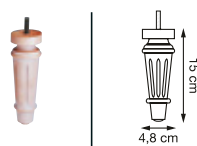

LÉNA



PRISME

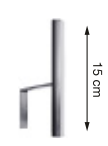

ADONIS



VICTOIRE



TRECA

PARIS

SHOWROOM

27, quai de La Tournelle - 75005 Paris - France
7, rue René Moritz - 67110 Reichshoffen - France
Dorpstraat 1 - 1701 Itterbeek - Belgique
Plaza de España, 11 - 28008 Madrid - Espagne
Via Casilina 3T - 00182 Roma - Italia

USINE FABRIEK

7, rue René Moritz - 67110 Reichshoffen - France

CONTACTS CONTACTEN

office.bnl@adova-group.com
buro.bnl@adova-group.com

ALSACE BEDDING SAS - TRÉCA PARIS

27, quai de la Tournelle - 75005 Paris - France

www.treca.com



les plafonds vus par

TRECA

PARIS

*Le matelas Impérial Air Spring confectionné en laine de mouton et cousu main sous le plafond
du Grand Foyer du Palais Garnier à Paris, peint par Paul Baudry (1828—1884).*



TRECA
PARIS

www.treca.com